

PLEXIGLAS® Stegdoppelplatten

PLEXIGLAS® Resist AAA 16/64 "DIE ROBUSTE"

PLEXIGLAS® Alltop 16/64 "DIE EDLE"

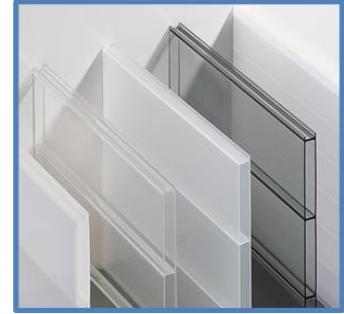

Programm Übersicht	Plattenstärke	Stegabstand	Plattenbreite	U-Wert	Lichtdurchlässigkeit	Brandklasse DIN EN13501	Länge								Preise in €
							2000	2500	3000	3500	4000	5000	6000	7000	
							mm	mm	mm	mm	mm	mm	mm	mm	
	mm	mm	mm	W/m²K	TauD65	Klasse	mm	mm	mm	mm	mm	mm	mm	mm	per m²

PLEXIGLAS® Resist AAA 16/64 "Die Robuste" no drop / UV-absorbierend

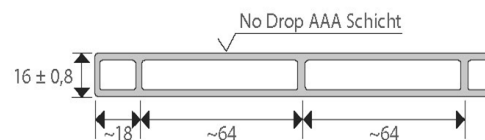

farblos	16	64	980	2,5	86,0%	E	✓	✓	✓	✓	✓	✓	✓	✓	89,95
			1200	2,5	86,0%	E	✓	✓	✓	✓	✓	✓	✓	✓	
weiss	16	64	980	2,5	74,0%	E	✓	✓	✓	✓	✓	✓	✓	✓	92,75
			1200	2,5	74,0%	E	✓	✓	✓	✓	✓	✓	✓	✓	
diffus D	16	64	980	2,5	85,0%	E	x	x	x	x	x	x	x	x	99,30
			1200	2,5	85,0%	E	x	x	x	x	x	x	x	x	

Herstellergarantie der aufgeführten Platten gegen Hagel 10 Jahre und gegen Vergilbung 30 Jahre

PLEXIGLAS® Alltop 16/64 "Die Edle" allseitig no drop / UV-durchlässig

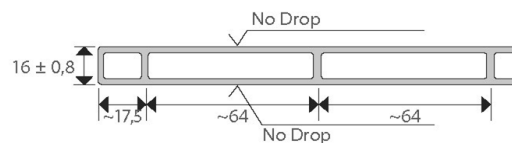

farblos	16	64	980	2,5	91,0%	E	✓	✓	✓	✓	✓	✓	✓	✓	97,85
			1200	2,5	91,0%	E	✓	✓	✓	✓	✓	✓	✓	✓	

Herstellergarantie der aufgeführten Platte gegen Vergilbung 30 Jahre

01.01.

- ✓ Lagerware
- o Lieferzeit möglich
- x Verfügbarkeit prüfen

Die Preise gelten zzgl. MwSt. und sind Bruttopreise.



PLEXIGLAS® Stegfünffachplatten

PLEXIGLAS® Resist S5P 32/32 "DIE WOHLIGE"

PLEXIGLAS® Heatstop Cool Blue S5P 32/32 "DIE KÜHLE"

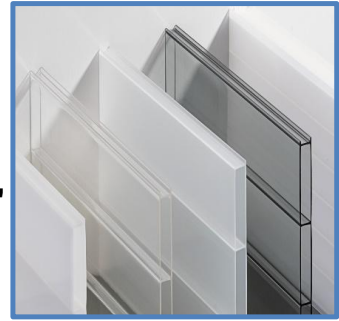

Programm Übersicht	Plattenstärke	Stegabstand	Plattenbreite	U-Wert	Lichtdurchlässigkeit TauD65	Brandklasse DIN EN13501 Klasse	Länge							Preise in € per m ²	
							2000	2500	3000	3500	4000	5000	6000		7000
							mm	mm	mm	mm	mm	mm	mm		mm

PLEXIGLAS® Resist S5P 32/32 "Die Wohlige"
no drop / UV-absorbierend

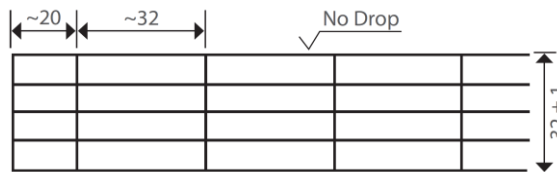

farblos	32	32	1230	1,5	68,0%	E	✓	✓	✓	✓	✓	✓	✓	✓	115,25
weiss **			1230	1,5	45,0%	E	✓	✓	✓	✓	✓	✓	✓	✓	120,65

PLEXIGLAS® Heatstop Cool Blue S5P 32/32
"Die Kühle"
no drop / UV-absorbierend

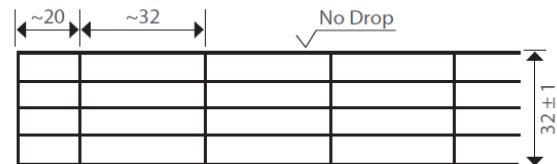

Heatstop Cool Blue	32	32	1230	1,5	18,0%	E	✓	✓	✓	✓	✓	✓	✓	✓	128,40
--------------------	----	----	------	-----	-------	---	---	---	---	---	---	---	---	---	---------------

Herstellergarantie der aufgeführten Platten gegen Hagel 10 Jahre

** ohne no drop

01.02.

- ✓ Lagerware
- o Lieferzeit möglich
- x Verfügbarkeit prüfen

Die Preise gelten zzgl. MwSt. und sind Bruttopreise.

PLEXIGLAS® FM Stegdoppelplatten

PLEXIGLAS® FM SDP 16/32 "Die Solide"



Programm Übersicht	Plattenstärke	Plattenbreite	Stegabstand	U-Wert	Lichtdurchlässigkeit	Brandklasse DIN EN13501	Länge								Preise in € per m ²	
							2000	2500	3000	3500	4000	4500	5000	6000		7000
							mm	mm	mm	mm	mm	mm	mm	mm		mm

PLEXIGLAS® FM SDP 16/32 "Die Solide" UV-absorbierend / schlagzäh

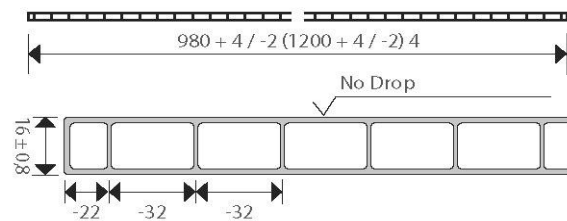

farblos	16	980	32	2,7	84,0%	E	✓	✓	✓	✓	✓	✓	✓	✓	79,95
		1200	32	2,7	84,0%	E	✓	✓	✓	✓	✓	✓	✓		
weiss	16	980	32	2,7	76,0%	E	✓	✓	✓	✓	✓	✓	✓	✓	81,55
		1200	32	2,7	76,0%	E	✓	✓	✓	✓	✓	✓	✓		
braun	16	980	32	2,7	60,0%	E	✓	✓	✓	✓	✓	✓	✓	✓	85,45
weiss Hitzeschutz	16	980	32	2,7	35,0%	E	✓	✓	✓	✓	✓	✓	✓	✓	99,55
		1200	32	2,7	35,0%	E	✓	✓	✓	✓	✓	✓	✓		

Herstellergarantie bei den aufgeführten Platten gegen Hagel 10 Jahre und gegen Vergilbung 20 Jahre

Die Platten haben einseitig keine Tropfenbildung !

01.03.

- ✓ Lagerware
- o Lieferzeit möglich
- x Verfügbarkeit prüfen

Die Preise gelten zzgl. MwSt. und sind Bruttopreise.



Polycarbonat Stegplatten



Exolon® Stegplatten 6-10 mm Stärke

Programm Übersicht	Plattenstärke	Stegabstand	Plattenbreite	U-Wert	Lichtdurchlässigkeit	Brandklasse EN 13501-1	Länge								Preise in €	
							2000	2500	3000	3500	4000	4500	5000	6000		7000
							mm	mm	mm	mm	mm	mm	mm	mm		mm

Exolon® Stegplatte multi UV SDP 2 / 6 - 8

UV absorbierend

Platten haben eine **einseitige** UV-Schutzschicht

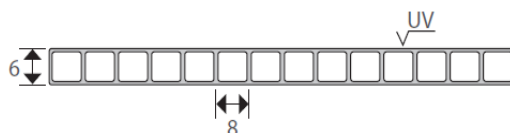

farblos	6	8	2100	3,7	82,0%	B-s1,d0	✓		✓		✓			✓			27,75
---------	---	---	------	-----	-------	---------	---	--	---	--	---	--	--	---	--	--	-------

Exolon® Stegplatte multi UV SDP 2 / 8 - 10,5

UV absorbierend

Platten haben eine **einseitige** UV-Schutzschicht

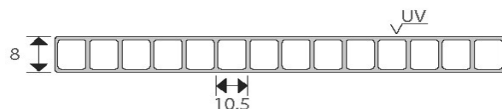

farblos	8	10,5	2100	3,3	81,0%	B-s1,d0	x	x	x	x	x		x	x	x		35,55
weiss	8	10,5	2100	3,3	75,0%	B-s1,d0	x	x	x	x	x		x	✓	x		37,40

Exolon® Stegplatte multi UV S4P 4 / 10 - 6

UV absorbierend

Platten haben eine **einseitige** UV-Schutzschicht

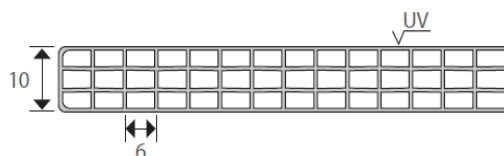

farblos	10	6	2100	2,5	68,0%	B-s1,d0	✓	✓	✓	✓	✓		✓	✓	✓		36,90
weiss			2100	2,5	61,0%	B-s1,d0	✓	✓	✓	✓	✓		✓	✓	✓		38,75

Alle multi UV Platten haben eine Herstellergarantie bis zu 10 Jahren gegen Witterungs- und Hagelschäden

Bei einseitigem UV-Schutz muss diese nach oben/außen ausgerichtet werden.

10.04.01.

- ✓ Lagerware
- o Lieferzeit möglich
- x Verfügbarkeit prüfen

Die Preise gelten zzgl. MwSt. und sind Bruttopreise.



Polycarbonat Stegplatten



Exolon® Stegplatten 16 mm Stärke

Programm Übersicht	Plattenstärke	Stegabstand	Plattenbreite	U-Wert	Lichtdurchlässigkeit	Brandklasse EN 13501-1	Länge									Preise in € per m ²
							2000	2500	3000	3500	4000	4500	5000	6000	7000	
							mm	mm	mm	mm	mm	mm	mm	mm	mm	

Exolon® Stegplatte multi UV S5X 5 / 16 - 25

UV absorbierend

Platten haben eine **einseitige** UV-Schutzschicht

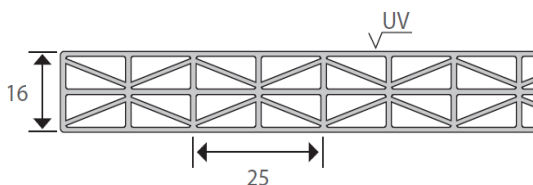

farblos	16	25	980	2,0	64,0%	B-s1,d0	✓	✓	✓	✓	✓		✓	✓	✓	43,95
			1200				✓	✓	✓	✓	✓		✓	✓	✓	
weiss	16	25	980	2,0	55,0%	B-s1,d0	✓	✓	✓	✓	✓		✓	✓	✓	46,50
			1200				✓	✓	✓	✓	✓		✓	✓	✓	
IQ Relax *	16	25	980	2,0	47,0%	B-s1,d0	✓	✓	✓	✓	✓		✓	✓	✓	57,15
			1200				✓	✓	✓	✓	✓		✓	✓	✓	

* Ausführung: opalweiss; sie hält einen Großteil der Sonnenstrahlen ab

Alle multi UV Platten haben eine Herstellergarantie bis zu 10 Jahren gegen Witterungs- und Hagelschäden

Exolon® Stegplatte multi UV S3P 3 / 16 -20

UV absorbierend

Platten haben eine **beidseitige** UV-Schutzschicht

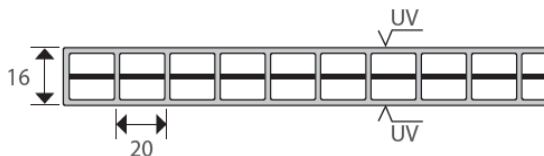

farblos	16	20	980	2,2	74,0%	B-s1,d0	✓	✓	✓	✓	✓	✓	✓	✓	✓	51,40
			1200				✓	✓	✓	✓	✓		✓	✓	✓	
weiss		20	980	2,2	62,0%	B-s1,d0	✓	✓	✓	✓	✓	✓	✓	✓	✓	53,95
			1200				✓	✓	✓	✓	✓		✓	✓	✓	

01.04.02.

- ✓ Lagerware
- o Lieferzeit möglich
- x Verfügbarkeit prüfen

Die Preise gelten zzgl. MwSt. und sind Bruttopreise.



Polycarbonat Stegplatten



Polycarbonat Stegplatten 16 mm Stärke

Programm Übersicht	Plattenstärke	Stegabstand	Plattenbreite	U-Wert	Lichtdurchlässigkeit	Brandklasse EN 13501-1	Länge								Preise in €	
							2000	2500	3000	3500	4000	4500	5000	6000		7000
							mm	mm	mm	mm	mm	mm	mm	mm		mm

PC Stegplatte SDP 2 / 16 - 32 "Die Brillante"

UV absorbierend

Platten haben eine **beidseitige** UV-Schutzschicht

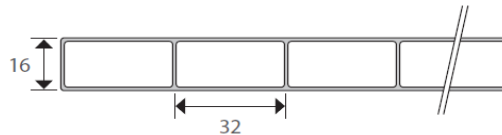

glasklar	16	32	980	2,8	80,0%	B-s1,d0	✓	✓	✓	✓	✓		✓	✓	✓	59,90
			1200	2,8	80,0%	B-s1,d0	✓	✓	✓	✓	✓		✓	✓	✓	

PC Stegplatte S3P 3 / 16 - 20

UV absorbierend

Platten haben eine **einseitige** UV-Schutzschicht

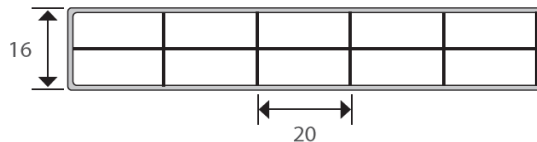

glasklar	16	20	980	2,4	77,0%	B-s1,d0	o	o	o	o	o		o	o	o	59,80
			1200	2,4	77,0%	B-s1,d0	o	o	o	o	o		o	o	o	
			2100	2,4	77,0%	B-s1,d0	o	o	o	o	o		o	o	o	
weiss	16	20	980	2,4	42,0%	B-s1,d0	o	o	o	o	o		o	o	o	62,80
			1200	2,4	42,0%	B-s1,d0	o	o	o	o	o		o	o	o	
			2100	2,4	42,0%	B-s1,d0	o	o	o	o	o		o	o	o	
bronze	16	20	980	2,4	18,0%	B-s1,d0	o	o	o	o	o		o	o	o	64,95
			1200	2,4	18,0%	B-s1,d0	o	o	o	o	o		o	o	o	

01.04.03.

- ✓ Lagerware
- o Lieferzeit möglich
- x Verfügbarkeit prüfen

Die Preise gelten zzgl. MwSt. und sind Bruttopreise.



Polycarbonat Stegplatten



Exolon® Stegplatten 25 + 32 mm Stärke

Programm Übersicht	Plattenstärke	Stegabstand	Plattenbreite	U-Wert	Lichtdurchlässigkeit	Brandklasse EN 13501-1	Länge								Preise in €	
							2000	2500	3000	3500	4000	4500	5000	6000		7000
							mm	mm	mm	mm	mm	mm	mm	mm		mm

Exolon® Stegplatte multi UV HX / 25 - 32

UV absorbierend
Platten haben eine **einseitige** UV-Schutzschicht

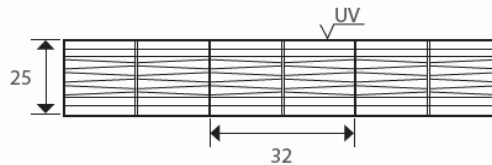

farblos	25	32	1200	1,3	46,0%	B-s1,d0	✓	✓	✓	✓	✓	✓	✓	✓	✓	68,45
IQ - Relax *	25	32	1200	1,3	31,0%	B-s1,d0	✓	✓	✓	✓	✓	✓	✓	✓	✓	78,70
			980	1,3	31,0%	B-s1,d0	x	x	x	x	x	x	x	x	x	Sonderprogramm: Preis und Lieferung auf Anfrage

Exolon® Stegplatte multi UV 5M / 25 - 20

UV absorbierend
Platten haben eine **einseitige** UV-Schutzschicht

Auslaufartikel !

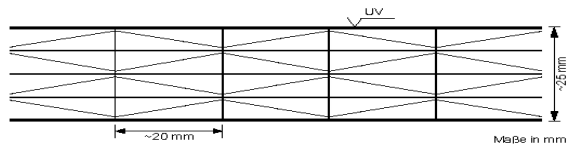

farblos	25	20	1200	1,4	49,0%	B-s1,d0	x	x	x	x	x	x	x	x	x	62,00
IQ - Relax *	25	20	1200	1,3	32,0%	B-s1,d0	x	x	x	x	x	x	x	x	x	71,30

Exolon® Stegplatte multi UV HX / 32 - 32

UV absorbierend
Platten haben eine **einseitige** UV-Schutzschicht

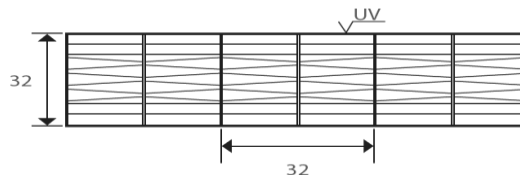

IQ - Relax *	32	32	1200	1,1	29,0%	B-s1,d0	x	x	x	x	x	x	x	x	x	Sonderprogramm: Preis und Lieferung auf Anfrage
--------------	----	----	------	-----	-------	---------	---	---	---	---	---	---	---	---	---	---

* Ausführung: opalweiss; sie hält einen Großteil der Sonnenstrahlen ab

Alle multi UV Platten haben eine Herstellergarantie bis zu 10 Jahren gegen Witterungs- und Hagelschäden

01.04.04

- ✓ Lagerware
- o Lieferzeit möglich
- x Verfügbarkeit prüfen

Die Preise gelten zzgl. MwSt. und sind Bruttopreise.



Aluminium-Komplettprofil Typ 1660 für Stegplatten Mittel- und Randprofil

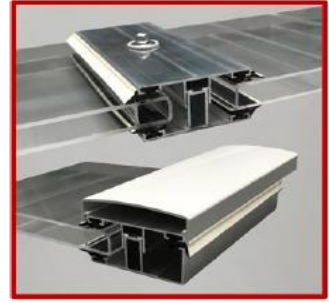

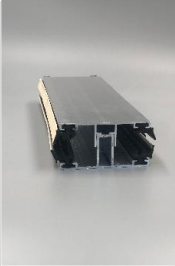
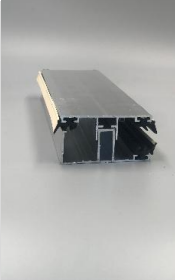
Profile	Breite	Länge									Preise in €	
		2000	2500	3000	3500	4000	4500	5000	6000	7000		
		mm	mm	mm	mm	mm	mm	mm	mm	mm		per lfm.
Typ 1660 Komplettprofil Mitte												
	Komplettprofil Mitte 1660 für 16 mm Stegplatten bestehend aus Ober- und Unterprofil	60	✓	✓	✓	✓	✓	✓	✓	✓	✓	32,15
Aufgeteilt in:												
	Oberprofil für Mitte und Rand	60	✓	✓	✓	✓	✓	✓	✓	✓	✓	13,60
	Unterprofil Mitte	60	✓	✓	✓	✓	✓	✓	✓	✓	✓	18,55
Typ 1660 Komplettprofil Rand												
	Randkomplettprofil 1660 für 16 mm Stegplatten bestehend aus Ober- und Randunterprofil	60	✓	✓	✓	✓	✓	✓	✓	✓	✓	30,20
Aufgeteilt in:												
	Oberprofil für Mitte und Rand	60	✓	✓	✓	✓	✓	✓	✓	✓	✓	13,60
	Unterprofil Rand	60	✓	✓	✓	✓	✓	✓	✓	✓	✓	16,60

02.01.

Sämtliche Alu-Profile sind pressblank und mit EPDM-Dichtungsprofilen ausgestattet.

Die Oberprofile sind auch vorgebohrt erhältlich.

✓ Lagerware

- ✓ Lagerware
- o Lieferzeit möglich
- x Verfügbarkeit prüfen

Die Preise gelten zzgl. MwSt. und sind Bruttopreise.

Aluminium ISO-Komplettprofil

Stegplatten / Glas

Mittel- und Randprofil

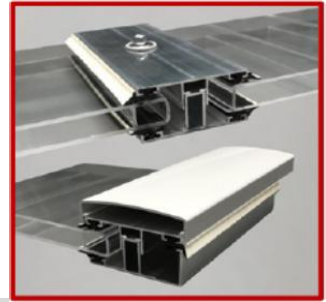

Technische Daten	Breite	Länge									Preise in €	
		2000	2500	3000	3500	4000	4500	5000	6000	7000		
		mm	mm	mm	mm	mm	mm	mm	mm	mm		
Typ ISO -8/10- Komplettprofil Mitte												
	Profile für Stegplatten und Glas von 8 bis 10 mm Stärke bestehend aus:	60	✓	✓	✓	✓	✓	✓*	✓	✓	✓	32,15
			2 Stck Universalprofile à									13,60
			1 Stck Distanzprofil ISO à									4,95
Typ ISO -8/10- Komplettprofil Rand												
	Profile für Stegplatten und Glas von 8 bis 10 mm Stärke bestehend aus:	60	✓	✓	✓	✓	✓	✓*	✓	✓	✓	37,10
			2 Stck Universalprofile à									13,60
			2 Stck Distanzprofil ISO à									4,95
Typ ISO -16- Komplettprofil Mitte												
	Profile für Stegplatten und Glas von 16 mm Stärke bestehend aus:	60	✓	✓	✓	✓	✓	✓*	✓	✓	✓	35,80
			2 Stck Universalprofile à									13,60
			1 Stck Distanzprofil ISO à									8,60
Typ ISO -16- Komplettprofil Rand												
	Profile für Stegplatten und Glas von 16 mm Stärke bestehend aus:	60	✓	✓	✓	✓	✓	✓*	✓	✓	✓	44,40
			2 Stck Universalprofile à									13,60
			2 Stck Distanzprofil ISO à									8,60
Typ ISO -25- Komplettprofil Mitte												
	Profile für Stegplatten und Glas von 25 mm Stärke bestehend aus:	60	✓	✓	✓	✓	✓	✓*	✓	✓	✓	36,10
			2 Stck Universalprofile à									13,60
			1 Stck Distanzprofil ISO à									8,90
Typ ISO -25- Komplettprofil Rand												
	Profile für Stegplatten und Glas von 25 mm Stärke bestehend aus:	60	✓	✓	✓	✓	✓	✓*	✓	✓	✓	45,00
			2 Stck Universalprofile à									13,60
			2 Stck Distanzprofil ISO à									8,90
Typ ISO -32- Komplettprofil Mitte												
	Profile für Stegplatten und Glas von 32 mm Stärke bestehend aus:	60	✓	✓	✓	✓	✓	✓*	✓	✓	✓	36,70
			2 Stck Universalprofile à									13,60
			1 Stck Distanzprofil ISO à									9,50
Typ ISO -32- Komplettprofil Rand												
	Profile für Stegplatten und Glas von 32 mm Stärke bestehend aus:	60	✓	✓	✓	✓	✓	✓*	✓	✓	✓	46,20
			2 Stck Universalprofile à									13,60
			2 Stck Distanzprofil ISO à									9,50

02.02.

Sämtliche Alu-Profile sind pressblank und mit EPDM-Dichtungsprofilen ausgestattet.

✓* hierbei ist das Distanzstück in 4,50 mtr. nicht erhältlich

- ✓ Lagerware
- o Lieferzeit möglich
- x Verfügbarkeit prüfen

Die Preise gelten zzgl. MwSt. und sind Bruttopreise.



Aluminium Stegprofil Typ 1660 für Stegplatten Mittel- und Randprofil

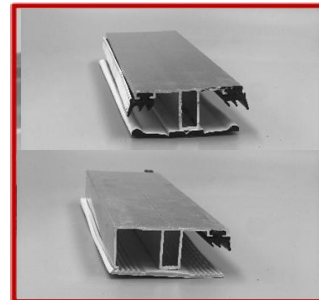

Technische Daten	Breite	Länge										Preise in € per lfm.	Preise in € per lfm.
		2000	2500	3000	3500	4000	4500	5000	6000	7000			
		mm	mm	mm	mm	mm	mm	mm	mm	mm	mm		

Typ 1660 Stegprofil Mitte

	Oberprofil Mitte 1660 für 16 mm Stegplatten (passender Unterleggummi siehe unten)	60	✓	✓	✓	✓	✓	✓	✓	✓	✓	✓	✓	18,55	18,55
---	---	----	---	---	---	---	---	---	---	---	---	---	---	-------	-------

Typ 1660 Stegprofil Rand

	Oberprofil Rand 1660 für 16 mm Stegplatten (passender Unterleggummi siehe unten)	60	✓	✓	✓	✓	✓	✓	✓	✓	✓	✓	✓	16,60	16,60
--	--	----	---	---	---	---	---	---	---	---	---	---	---	-------	-------

Unterleggummi zur Verlegung und Abdichtung von Stegplatten

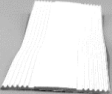
Technische Daten	Breite mm	Verfügbarkeit	Länge	VE	Preise in €
 Weichgummi-Profilband, weiss in 4 mm Stärke	60	✓	Rolle á 30 m Abschnitt per lfdm.	1	194,90 / Rolle 7,00 / lfm.
 Weichgummi-Profilband, grau in 3 mm Stärke	60	✓	Rolle á 30 m Abschnitt per lfdm.	1	165,35 / Rolle 6,65 / lfm.

02.03.

Sämtliche Alu-Profile sind pressblank und mit EPDM-Dichtungsprofilen ausgestattet.

- ✓ Lagerware
- o Lieferzeit möglich
- x Verfügbarkeit prüfen

Die Preise gelten zzgl. MwSt. und sind Bruttopreise.



Verglasungsprofile

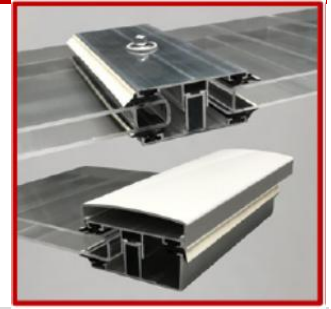

Technische Daten	Breite	Länge									Preise in €
		2000	2500	3000	3500	4000	4500	5000	6000	7000	
		mm	mm	mm	mm	mm	mm	mm	mm	mm	

Oberprofil

	Oberprofil	50								✓		13,40
---	------------	----	--	--	--	--	--	--	--	---	--	-------

Universalprofil

	Universalprofil	60	✓	✓	✓	✓	✓	✓	✓	✓	✓	13,60
		80	✓	✓	✓	✓	✓	✓	✓	✓	✓	14,20

Distanzprofil für Universalprofil

	8 mm	✓	✓	✓	✓	✓		✓	✓	✓	4,95
	10 mm	✓	✓	✓	✓	✓		✓	✓	✓	4,95
	16 mm	✓	✓	✓	✓	✓		✓	✓	✓	7,60
	25 mm	✓	✓	✓	✓	✓		✓	✓	✓	8,10
	32 mm	✓	✓	✓	✓	✓		✓	✓	✓	8,80

Unterleggummi zur Verlegung und Abdichtung von Stegplatten

Technische Daten	Breite mm	Verfügbarkeit	Länge	Preise in €
	60	✓	Rolle 30 m oder als Abschnitt per lfdm.	194,90 Rolle 7,00 / lfm.
	60	✓	Rolle 30 m oder als Abschnitt per lfm.	165,35 / Rolle 6,65 / lfm.
	80	✓	Rolle 30 m oder als Abschnitt per lfdm.	220,85 / Rolle 9,25 / lfm.

02.04.

Sämtliche Alu-Profile sind pressblank und mit EPDM-Dichtungsprofilen ausgestattet.

- ✓ Lagerware
- o Lieferzeit möglich
- x Verfügbarkeit prüfen

Die Preise gelten zzgl. MwSt. und sind Bruttopreise.



Zubehör

Alu - Wandanschlußprofil

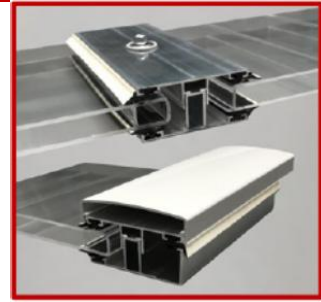

Alu - Klemmdeckel

PVC - Kammerprofil



Technische Daten	Farbe	Profilbreite	Länge								Preise in €
			2000	2500	3000	3500	4100	5100	6100	7100	
			mm	mm	mm	mm	mm	mm	mm	mm	

ALU-Wandanschlußprofil inkl. EPDM-Dichtungsgummi

	pressblank	120	✓	✓	✓	✓	✓	✓	✓	✓	22,50
	weiss	100					o	o	o	o	32,95
	anthrazit	100					o	o	o	o	32,95
Seitenteil für Wandanschluß	pressblank	1 Set = 2 St.					✓				17,00
Verbindungsprofil für Wandanschluß	pressblank						✓				7,45

Technische Daten	Farbe	Profilbreite	Länge							Preise in €	
			2000	2500	3000	3500	4000	5000	6000		7000
			mm	mm	mm	mm	mm	mm	mm		mm

ALU-Klemmdeckel

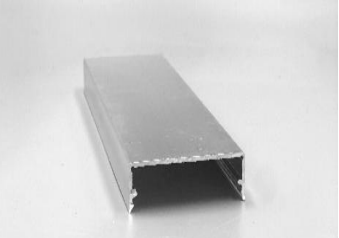
	pressblank	60	✓	✓	✓	✓	✓	✓	✓	✓	6,95
	weiss	60	✓	✓	✓	✓	✓	✓	✓	✓	14,05
	anthrazit	60	o	o	o	o	o	o	o	o	14,95
	pressblank	80	x	x	x	x	x	x	x	x	7,80

PVC-Kammerprofil zur Unterstützung der Kammer bei Breiten-Zuschnitten für SDP 16 mm Stegplatten

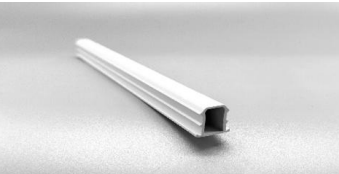
	weiss		✓	✓	✓	✓	✓	✓	✓	✓	5,25
---	-------	--	---	---	---	---	---	---	---	---	------

02.05.



- ✓ Lagerware
- o Lieferzeit möglich
- x Verfügbarkeit prüfen

Die Preise gelten zzgl. MwSt. und sind Bruttopreise.

Zubehör

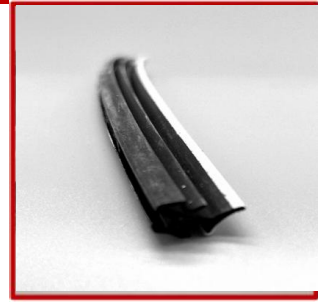
Lippendichtungsprofil Schmiegelippe

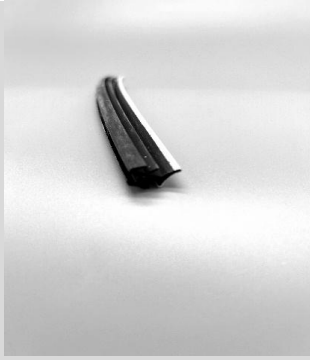

Technische Daten		Typ	Farbe	Verfügbarkeit	Preise in €
	Lippendichtungsprofil 100m Rolle	C	schwarz/weiß	✓	202,95 / Rolle
	Lippendichtungsprofil 50m Rolle	C	schwarz/weiß	✓	101,90 / Rolle
	Lippendichtungsprofil Abschnitt	C	schwarz/weiß	✓	2,90 / lfm.
	Lippendichtungsprofil 100m Rolle	G	schwarz	✓	202,95 / Rolle
	Lippendichtungsprofil Abschnitt	G	schwarz	✓	2,90 / lfm.
	Schmiegelippe 50m Rolle		weiß	✓	212,75 / Rolle
	Schmiegelippe Abschnitt		weiß	✓	8,60 / lfm.

02.05.01.

- ✓ Lagerware
- o Lieferzeit möglich
- x Verfügbarkeit prüfen

Die Preise gelten zzgl. MwSt. und sind Bruttopreise.



Zubehör

Abschlußprofile für Stegplatten und Verlegeprofile

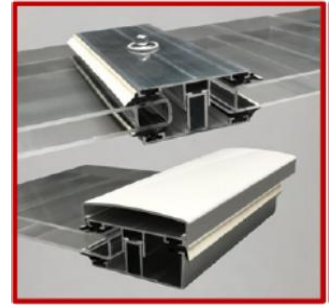

Zubehör	Farbe	Plattenstärke	Länge							Preise in € per Stck.
			980	1200	1230	1250	2100	6000	6350	
			mm	mm	mm	mm	mm	mm	mm	

Abschlußprofile (Stirnseite Stegplatten/Alu-Kombi-Abschlussprofil mit Tropfkante)

	pressblank	10					✓			9,95	
		10							✓	27,85	
		16	✓								4,65
		16		✓							5,55
		16					✓				9,80
		16							✓		30,30
	weiss	16							✓		48,25
		16	✓								9,50
		16		✓							12,00
	anthrazit	16	x								9,95
16			x							12,50	
pressblank	25		✓							6,90	
	32			✓						8,40	

Polycarbonat-U-Leiste

	farblos	6					✓			per lfm. 4,45
		8					✓			4,65
		10					✓			5,35
		16					✓	✓		6,10

Polycarbonat-H-Leiste

	farblos	6						✓		5,35
		8						✓		6,20
		10						✓		8,95
		16						✓		11,60

Alu-Universalwinkel 60 mm mit Sollbruchstellen für individuelles Anpassen der Plattenstärken

	pressblank	8/10/16/25/32				✓			per Stck. 1,60
	weiss	8/10/16/25/32				✓			7,25
	anthrazit	8/10/16/25/32				✓			7,25
	braun	8/10/16/25/32				✓			7,25

Alu-Universalwinkel 80 mm mit Sollbruchstellen für individuelles Anpassen der Plattenstärken

	pressblank					✓			per Stck. 7,60
	weiss					✓			9,50

Alu-Winkel für Profile 30 / 50

Winkel in 6000 mm Länge	pressblank	16				✓			per lfm. 16,50 / lfm.
-------------------------	------------	----	--	--	--	---	--	--	--------------------------

02.06.

- ✓ Lagerware
- o Lieferzeit möglich
- x Verfügbarkeit prüfen

Die Preise gelten zzgl. MwSt. und sind Bruttopreise.



Zubehör

zur Verlegung oder Reinigung von Stegplatten oder Massivplatten

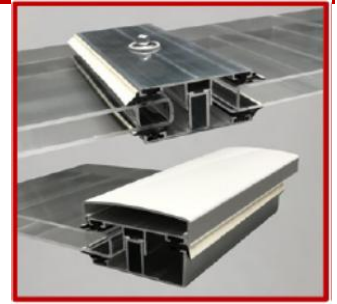

Zubehör	Länge	Breite	Verfügbarkeit	Preise in €		
				per Stück		
	Querpfettendichtung	TPE mit Klebeband		960	10,40	
				980	10,80	
				1180	13,00	
				1210	13,25	
	Anti-Dust-Tape 4844	mit Perforation + Filter		6500	43	16,45
					50	23,05
					60	31,70
				33000	43	53,60
					50	69,20
					60	91,35
	Anti-Dust-Tape 4846	geschlossen		50000	50	43,05
					60	51,65
				6500	42	12,80
					50	15,45
					60	17,75
				33000	42	25,45
	Aluminium-Klebeband	200 my		50000	38	20,65
					60	24,85
					75	31,10
					100	37,05
	Silikon	370 ml-Kartusche - transparent - (PLEXIGLAS®- und Exolon® verträglich)		✓	15,00	
	Kunststoffreiniger	250 ml - Antistatischer Kunststoff-Reiniger und -Pfleger. Der Kunststoff-Reiniger wirkt antistatisch und pflegend. Ein Spezialprodukt mit messbarer antistatischer Wirkung. Erzeugt keine Spannungsrißkorrosionen. (PLEXIGLAS®- und Exolon® verträglich)		✓	9,80	
	Kunststoff-Intensiv-Reiniger	250 ml - Kunststoff-Intensiv-Reiniger. Der Kunststoff-Intensiv-Reiniger ist ein Spezialprodukt zur Reinigung stark verschmutzter Flächen. (PLEXIGLAS®- und Exolon® verträglich)		✓	11,50	
	Polierpaste	50 ml-Tube (PLEXIGLAS®- und Exolon® verträglich)		✓	11,75	
	Poliertuch	25 x 28 cm		✓	5,60	
	Acrifix-Kleber	192 á 100gr		✓	18,50	
	Egotape-Dichtband	80mm breit 1,5mm stark á 25lfm		✓	104,50	
	Kegelbohrer	Spezialbohrer mit PLEXIGLAS®- und Exolon® - Anschliff		✓	17,50	
	Stufenbohrer	Spezialbohrer mit PLEXIGLAS®- und Exolon® - Anschliff		✓	29,50	

- ✓ Lagerware
- o Lieferzeit möglich
- x Verfügbarkeit prüfen

Die Preise gelten zzgl. MwSt. und sind Bruttopreise.







02.07.

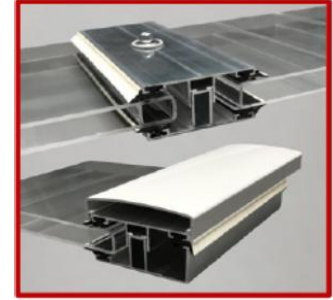

Befestigungsschrauben

für Verlegeprofile



Befestigungsmöglichkeiten					Preise in €		
					Stück per lfm.	Verfügbarkeit	Maße
Befestigung des Komplettprofils Typ 1660 auf eine Holz oder Metall-UK							
 VA - Profil/Profil-Bohrschraube	Die Bohrschraube wird zum Verbinden von Ober- und Unterprofil eingesetzt.	4	✓	5,5 x 25/16	100	59,95	0,70
 VA - Schraube	Befestigung des Unterprofils in eine Holz-UK	6	✓	4,5 x 35	100	25,00	0,45
 VA - Schraube	Befestigung des Unterprofils in eine Metall-UK	5	✓	4,8 x 25	100	22,50	0,40
Durchbohrende Befestigung des Komplettprofils Typ 1660 auf eine Holz oder Metall-UK							
 VA- Bohrschraube	Befestigung mit einer durchgehende Bohrung des Komplettprofils in eine Holz-UK	4	✓	6,5 x 65/16	100	109,50	1,30
 VA-Bohrschraube	Befestigung mit einer durchgehende Bohrung des Komplettprofils in eine Metall-UK bis 3 mm Wandstärke	4	✓	5,5 x 50/16	100	88,35	1,10
Befestigung von Stegprofilen in Verbindung mit Unterleggummi auf eine Holz oder Metall-UK							
 VA-Schraube	Befestigung des Profils in eine Holz UK	3	✓	6,0 x 60 / 19	50	65,35	0,85
				6,0 x 80 / 22	50	72,45	0,90
 VA-Schraube	Befestigung des Profils in eine Metall-UK bis 3 mm Wandstärke	3	✓	6,3 x 45 / 22	50	53,20	0,65
				6,3 x 64 / 22	50	67,75	0,85
				6,3 x 75 / 22	50	74,35	0,90

02.08.01.





- ✓ Lagerware
- o Lieferzeit möglich
- x Verfügbarkeit prüfen

Die Preise gelten zzgl. MwSt. und sind Bruttopreise.



Befestigungsschrauben

für ISO-Profile

Befestigungsmöglichkeiten						Preise in €	
		Stück per lfm.	Verfüg- barkeit	Maße	VE	100 Stck.	Ausbündelung /Stck.
Befestigung des ISO-Komplettprofils auf eine Holz oder Metall-UK							
VA-Profil/Profil-Bohrschraube 	Die Bohrschraube wird zum Verbinden von Oberprofil und Distanzprofil für eine Stärke von 8-10 mm eingesetzt.	4	✓	4,8 x 19 / 14	100	34,95	0,45
	Die Bohrschraube wird zum Verbinden von Oberprofil und Distanzprofil für eine Stärke von 16 mm eingesetzt.	4	✓	5,5 x 25/16	100	59,95	0,70
	Die Bohrschraube wird zum Verbinden von Oberprofil und Distanzprofil für eine Stärke von 25-32 mm eingesetzt.	3	✓	5,5 x 34 / 16	100	56,30	0,75
VA-Schraube 	Befestigung des Unterprofils in eine Holz UK	6	✓	4,5 x 35	100	25,00	0,45
VA-Schraube 	Befestigung des Unterprofils in eine Metall UK bis 3 mm Wandstärke	6	✓	4,8 x 25	100	22,50	0,40
Befestigung von Stegprofilen in Verbindung mit Unterleggummi auf eine Holz oder Metall-UK							
VA-Schraube 	Befestigung des Profils in eine Holz UK	3	✓	6,0 x 50 / 22 für 8-10 mm Platten	50	64,50	0,85
				6,0 x 60 / 19 für 16 mm Platten	50	65,35	0,85
				6,0 x 80 / 22 für 25-32 mm Platten	50	72,45	0,90
	Befestigung des Profils in eine Metall-UK bis 3 mm Wandstärke	3	✓	6,3 x 45 / 22	50	53,20	0,65
				6,3 x 64 / 22	50	67,75	0,85
				6,3 x 75 / 22	50	74,35	0,90

02.08.02.

Alternativ können die Profile auch direkt durchgehend mit der Bohrschraube in die UK befestigt werden.

- ✓ Lagerware
- o Lieferzeit möglich
- x Verfügbarkeit prüfen

Die Preise gelten zzgl. MwSt. und sind Bruttopreise.



Aluminium-Dachrinne

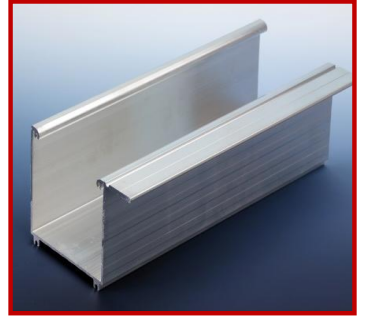

Programm Übersicht	pressblank						weiss						anthrazit					
	Längen				Preise in €		Längen				Preise in €		Längen				Preise in €	
	4,10	5,10	6,10	7,10			4,10	5,10	6,10	7,10			4,10	5,10	6,10	7,10		
	m	m	m	m	pro Meter	Stck.	m	m	m	m	pro Meter	Stck.	m	m	m	m	pro Meter	Stck.
Alu-Dachrinne	✓	✓	✓	✓	36,95		✓	✓	✓	✓	50,50		✓	✓	✓	✓	54,65	
Alu-Rinnen- verbindungs-stück						8,70												
Alu-Seitenteil-Set inkl. Schrauben						12,60					22,75							24,70

02.09.

Das Zubehör der Dachrinnenprodukte können Sie auf der nachfolgenden Seite 2.10. ersehen.

- ✓ Lagerware
- o Lieferzeit möglich
- x Verfügbarkeit prüfen

Die Preise gelten zzgl. MwSt. und sind Bruttopreise.



PVC Kunststoff-Zubehör für die Aluminium-Dachrinne



Programm	weiss				grau				dunkelbraun				anthrazit				
	Nr.	per lfm.	Stck.	Verfügbarkeit	Nr.	per lfm.	Stck.	Verfügbarkeit	Nr.	per lfm.	Stck.	Verfügbarkeit	Nr.	per lfm.	Stck.	Verfügbarkeit	
	PVC Regenfallrohr, gemufft DN 50 2,5 lfm	4915	8,40	✓					6815	9,20	✓		8566	10,65	✓		
	PVC Regenfallrohr, gemufft DN 50 2,0 lfm	4115	8,40	✓	1115	8,40	✓	6515	9,20	✓	8565	10,65	x				
	PVC Regenfallrohr, gemufft DN 75 2,5 lfm	4415	9,35	✓					6124	10,15	✓	8561	11,35	✓			
	PVC Regenfallrohr, gemufft DN 75 2,0 lfm	4125	9,35	✓	2015	9,20	✓	6115	10,15	✓	8560	11,35	✓				
	PVC Schraubstutzen DN 50	4132		12,30	✓	1132		12,30	✓	6532		12,30	✓	8568		14,75	✓
	PVC Schraubstutzen DN 75	4432		15,90	✓	2032		15,90	✓	6232		16,55	✓	8564		20,05	✓
	PVC Clip-Rohrschelle DN 50	4128		5,15	✓	1128		4,95	✓	6228		5,00	✓	8563		6,30	✓
	PVC Clip-Rohrschelle DN 75	4428		5,75	✓	2028		5,55	✓	6728		5,90	✓	8571		6,60	✓
	PVC Rohrmuffe DN 50 zum Stecken	4134		4,95	✓	1134		4,95	✓	6534		4,95	✓	8569		5,40	✓
	PVC Rohrmuffe DN 75 zum Stecken	4434		5,40	✓	1034		5,15	✓	6134		5,55	✓	8562		6,25	✓
	PVC Rohrbogen 45° DN 50	4116		5,75	✓	1900		5,55	✓	6516		6,40	✓	8567		7,65	✓
	PVC Rohrbogen 45° DN 75	4402		6,75	✓	1902		6,60	✓	6716		7,45	✓	8570		8,40	✓
	Kleber, 180 gr.	1250		17,30	✓	1250		17,30	✓	1250		17,30	✓	1250		17,30	✓

02.10.

- ✓ Lagerware
- o Lieferzeit möglich
- x Verfügbarkeit prüfen

Die Preise gelten zzgl. MwSt. und sind Bruttopreise.



Aluminium-Terrassenüberdachung BASIC

vorgerichtet für Polycarbonat-Stegplatten 16 mm



Tiefe (C)	Breite (D)	Anzahl der Stützen in Stück	Anzahl der Träger in Stück	Preise in €
2,50 m. X	3,00 m.	2	4	1.560,00
	4,00 m.	2	5	1.900,00
	5,00 m.	2	6	2.250,00
	6,00 m.	3	7	2.715,00
	7,00 m.	3	8	3.060,00
	8,00 m.	3	9	3.400,00
	9,00 m.	3	10	3.750,00
	10,00 m.	3	11	4.100,00

Tiefe (C)	Breite (D)	Anzahl der Stützen in Stück	Anzahl der Träger in Stück	Preise in €
4,00 m. X	3,00 m.	2	4	1.950,00
	4,00 m.	2	5	2.390,00
	5,00 m.	3	6	2.950,00
	6,00 m.	3	7	3.390,00
	7,00 m.	3	8	3.830,00
	8,00 m.	3	9	4.275,00
	9,00 m.	3	10	4.715,00
	10,00 m.	3	11	5.160,00

3,00 m. X	3,00 m.	2	4	1.690,00
	4,00 m.	2	5	2.070,00
	5,00 m.	2	6	2.445,00
	6,00 m.	3	7	2.940,00
	7,00 m.	3	8	3.320,00
	8,00 m.	3	9	3.700,00
	9,00 m.	3	10	4.075,00
	10,00 m.	3	11	4.450,00

4,50 m. X	3,00 m.	2	4	2.080,00
	4,00 m.	2	5	2.660,00
	5,00 m.	3	6	3.140,00
	6,00 m.	3	7	3.615,00
	7,00 m.	3	8	4.090,00
	8,00 m.	3	9	4.560,00
	9,00 m.	3	10	5.035,00
	10,00 m.	4	11	5.625,00

3,50 m. X	3,00 m.	2	4	1.820,00
	4,00 m.	2	5	2.230,00
	5,00 m.	3	6	2.755,00
	6,00 m.	3	7	3.165,00
	7,00 m.	3	8	3.575,00
	8,00 m.	3	9	3.985,00
	9,00 m.	3	10	4.395,00
	10,00 m.	3	11	4.800,00

Die vorgenannten Preise verstehen sich inklusive:

- Stützen in 2,50 m Länge
- Standard-RAL-Farben wie unten angegeben

Die vorgenannten Preise verstehen sich exklusive:

- Stegplatten
- Lieferung

09.01.

Das Terrassendach ist vorgerichtet für PC Stegplatten, wir empfehlen die Exolon® multi UV 5X 16 mm in farblos, weiß oder IQ-Relax—die angegebenen Preise gelten exclusive der jeweiligen Stegplatte; hierzu unterbreiten wir Ihnen gerne Ihr individuelles Angebot. Bei anderen Stegplattentypen bitten wir um Ihre Anfrage.

Bei allen Dächern handelt es sich um einen kompletten Bausatz inkl. Rinne Basic Rinnenblende, Anti-Dust-Band, Kombi-Abschlussprofil, Wandprofil, Wandblende, Aludeckel, Seiten-Aludeckel, Rohr 75 grau 4000 mm, Blattfänger, Bogen 90 Grad, Seitenkappe Rinne, Seitenkappe Wandprofil, Stopplatten, Alu-Deckeldichtung. Das passende Schraubenpaket für das Alu Terrassendach ist inklusive. Für die Befestigung des Daches an der Hauswand muss bauseits für die richtige Befestigung gesorgt werden.

Die Unterkonstruktion besteht aus wetterfestem und pulverbeschichtetem Aluminium in den Farben

- verkehrsweiss (RAL 9016)
- anthrazit Feinstruktur (DB703)
- weißaluminium Feinstruktur (RAL 9006)
- weitere Farben auf Anfrage

Weitere Informationen erhalten Sie in unserer Broschüre.

- ✓ Lagerware
- o Lieferzeit möglich
- x Verfügbarkeit prüfen

Die Preise gelten zzgl. MwSt. und sind Bruttopreise.



Aluminium-Terrassenüberdachung PREMIUM

vorgerichtet für Polycarbonat-Stegplatten 16 mm



Tiefe (C)	Breite (D)	Anzahl der Stützen in Stück	Anzahl der Träger in Stück	Preise in €
2,50 m. X	3,00 m.	2	4	2.175,00
	4,00 m.	2	5	2.675,00
	5,00 m.	2	6	3.160,00
	6,00 m.	2	7	3.660,00
	7,00 m.	3	8	4.330,00
	8,00 m.	3	9	4.800,00
	9,00 m.	3	10	5.330,00
	10,00 m.	3	11	5.825,00

Tiefe (C)	Breite (D)	Anzahl der Stützen in Stück	Anzahl der Träger in Stück	Preise in €
4,00 m. X	3,00 m.	2	4	2.670,00
	4,00 m.	2	5	3.290,00
	5,00 m.	2	6	3.900,00
	6,00 m.	3	7	4.700,00
	7,00 m.	3	8	5.320,00
	8,00 m.	3	9	5.940,00
	9,00 m.	3	10	6.560,00
	10,00 m.	3	11	7.175,00

3,00 m. X	3,00 m.	2	4	2.350,00
	4,00 m.	2	5	2.875,00
	5,00 m.	2	6	3.410,00
	6,00 m.	2	7	3.950,00
	7,00 m.	3	8	4.650,00
	8,00 m.	3	9	5.200,00
	9,00 m.	3	10	5.700,00
	10,00 m.	3	11	6.270,00

4,50 m. X	3,00 m.	2	4	3.550,00
	4,00 m.	2	5	4.450,00
	5,00 m.	2	6	5.335,00
	6,00 m.	3	7	6.420,00
	7,00 m.	3	8	7.315,00
	8,00 m.	3	9	8.200,00
	9,00 m.	3	10	9.100,00
	10,00 m.	3	11	9.975,00

3,50 m. X	3,00 m.	2	4	2.450,00
	4,00 m.	2	5	3.080,00
	5,00 m.	2	6	3.650,00
	6,00 m.	2	7	4.250,00
	7,00 m.	3	8	4.995,00
	8,00 m.	3	9	5.200,00
	9,00 m.	3	10	6.150,00
	10,00 m.	3	11	6.750,00

Andere Abmessungen auf Anfrage.

Die vorgenannten Preise verstehen sich inklusive:

- Stützen in 2,50 m Länge
- Standard-RAL-Farben wie unten angegeben

Die vorgenannten Preise verstehen sich exklusive:

- Stegplatten
- Lieferung

09.02.

Das Terrassendach ist vorgerichtet für PC Stegplatten, wir empfehlen die Exolon® multi UV 5X 16 mm in farblos, weiß oder IQ-Relax—die angegebenen Preise gelten exclusive der jeweiligen Stegplatte; hierzu unterbreiten wir Ihnen gerne Ihr individuelles Angebot. Bei anderen Stegplattentypen bitten wir um Ihre Anfrage.

Bei allen Dächern handelt es sich um einen kompletten Bausatz inkl. Rinne Premium Rinnenblende, Anti-Dust-Band, Kombi-Abschlussprofil, Wandprofil, Wandblende, Aludeckel, Seiten-Aludeckel, Rohr 75 grau 4000 mm, Blattfänger, Bogen 90 Grad, Seitenkappe Rinne, Seitenkappe Wandprofil, Stopplatten, Alu-Deckeldichtung. Das passende Schraubenpaket für das Alu Terrassendach ist inklusive. Für die Befestigung des Daches an der Hauswand muss bauseits für die richtige Befestigung gesorgt werden.

Die Unterkonstruktion besteht aus wetterfestem und pulverbeschichtetem Aluminium in den Farben

- verkehrsweiss (RAL 9016)
- anthrazit Feinstruktur (DB703)
- weißaluminium Feinstruktur (RAL 9006)
- weitere Farben auf Anfrage

Weitere Informationen erhalten Sie in unserer Broschüre.

- ✓ Lagerware
- o Lieferzeit möglich
- x Verfügbarkeit prüfen

Die Preise gelten zzgl. MwSt. und sind Bruttopreise.



Aluminium-Terrassenüberdachung BASIC

vorgerichtet für VSG Glas 8 mm



Tiefe (C)	Breite (D)	Anzahl der Stützen in Stück	Anzahl der Träger in Stück	Preise in € zzgl. MwSt.
2,50 m. x	3,00 m.	2	5	1.725,00
	4,00 m.	2	6	2.075,00
	5,00 m.	3	8	2.700,00
	6,00 m.	3	9	3.050,00
	7,00 m.	3	10	3.390,00
	8,00 m.	3	11	3.735,00
	9,00 m.	3	13	4.250,00
	10,00 m.	3	14	4.600,00
3,00 m. x	3,00 m.	2	5	1.895,00
	4,00 m.	2	6	2.265,00
	5,00 m.	3	8	3.000,00
	6,00 m.	3	9	3.350,00
	7,00 m.	3	10	3.720,00
	8,00 m.	3	11	4.100,00
	9,00 m.	3	13	4.670,00
	10,00 m.	3	14	5.040,00
3,50 m. x	3,00 m.	2	5	2.050,00
	4,00 m.	2	6	2.460,00
	5,00 m.	3	8	3.480,00
	6,00 m.	3	9	3.600,00
	7,00 m.	3	10	4.030,00
	8,00 m.	3	11	4.440,00
	9,00 m.	3	13	5.080,00
	10,00 m.	3	14	5.600,00
4,00 m. x	3,00 m.	2	5	2.200,00
	4,00 m.	2	6	2.640,00
	5,00 m.	3	8	3.480,00
	6,00 m.	3	9	3.900,00
	7,00 m.	3	10	4.350,00
	8,00 m.	3	11	4.800,00
	9,00 m.	3	13	5.500,00
	10,00 m.	4	14	6.060,00

09.03.

Die angebotenen Preise verstehen sich inklusive Stützen in 2,50 m Länge.

Die vorgenannten Preise verstehen sich exklusive Statikprodukten, Glas und Lieferung.

Bei allen Dächern handelt es sich um einen kompletten Bausatz inkl. Rinne Basic Rinnenblende, Wandprofil, Wandblende, Aludeckel, Seiten-Aludeckel, Rohr 75 grau 4000 mm, Blattfänger, Bogen 90 Grad, Seitenkappe Rinne, Seitenkappe Wandprofil, Stopplatten, Alu-Deckeldichtung. Das passende Schraubenpaket für das Alu Terrassendach ist inclusive. Für die Befestigung des Daches an der Hauswand muss bauseits für die richtige Befestigung gesorgt werden.

Die Unterkonstruktion besteht aus wetterfestem und pulverbeschichtetem Aluminium in den Standard RAL Farben

- verkehrsweiss (RAL 9016)
- anthrazit Feinstruktur (DB703)
- weißaluminium Feinstruktur (RAL 9006)
- weitere Farben auf Anfrage

Weitere Informationen erhalten Sie in unserer Broschüre.

- ✓ Lagerware
- o Lieferzeit möglich
- x Verfügbarkeit prüfen

Die Preise gelten zzgl. MwSt. und sind Bruttopreise.



Aluminium-Carport BASIC freistehend vorgefertigt für Polycarbonat-Stegplatten 16 mm



Tiefe (C)	Breite (D)	Anzahl der Stützen in Stück	Anzahl der Träger in Stück	Preise in €
2,50 m. X	3,00 m.	4	4	2.690,00
	4,00 m.	4	5	3.050,00
	5,00 m.	4	6	3.385,00
	6,00 m.	6	7	4.030,00
	7,00 m.	6	8	4.380,00
	8,00 m.	6	9	5.480,00
	9,00 m.	6	10	5.830,00
	10,00 m.	6	11	6.175,00

Tiefe (C)	Breite (D)	Anzahl der Stützen in Stück	Anzahl der Träger in Stück	Preise in €
4,00 m. X	3,00 m.	4	4	3.080,00
	4,00 m.	4	5	3.520,00
	5,00 m.	6	6	4.260,00
	6,00 m.	6	7	4.700,00
	7,00 m.	6	8	5.150,00
	8,00 m.	6	9	6.360,00
	9,00 m.	6	10	6.780,00
	10,00 m.	6	11	7.200,00

Tiefe (C)	Breite (D)	Anzahl der Stützen in Stück	Anzahl der Träger in Stück	Preise in €
3,00 m. X	3,00 m.	4	4	2.820,00
	4,00 m.	4	5	3.200,00
	5,00 m.	6	6	3.880,00
	6,00 m.	6	7	4.250,00
	7,00 m.	6	8	4.630,00
	8,00 m.	6	9	5.800,00
	9,00 m.	6	10	6.150,00
	10,00 m.	6	11	6.525,00

Tiefe (C)	Breite (D)	Anzahl der Stützen in Stück	Anzahl der Träger in Stück	Preise in €
4,50 m. X	3,00 m.	4	4	3.210,00
	4,00 m.	4	5	3.680,00
	5,00 m.	6	6	4.450,00
	6,00 m.	6	7	4.940,00
	7,00 m.	6	8	5.400,00
	8,00 m.	6	9	6.625,00
	9,00 m.	6	10	7.100,00
	10,00 m.	6	11	7.580,00

Tiefe (C)	Breite (D)	Anzahl der Stützen in Stück	Anzahl der Träger in Stück	Preise in €
3,50 m. X	3,00 m.	4	4	2.950,00
	4,00 m.	4	5	3.360,00
	5,00 m.	6	6	4.080,00
	6,00 m.	6	7	4.490,00
	7,00 m.	6	8	4.890,00
	8,00 m.	6	9	6.050,00
	9,00 m.	6	10	6.470,00
	10,00 m.	6	11	6.880,00

Die vorgenannten Preise verstehen sich inklusive:
 - Stützen in 3,00 m/ 3,50 mtr Länge
 - Standard-RAL-Farben wie unten angegeben

Die vorgenannten Preise verstehen sich exklusive:
 - Stegplatten
 - Lieferung

09.04.

Das Terrassendach ist vorgefertigt für PC Stegplatten, wir empfehlen die Exolon® multi UV 5X 16 mm in farblos, weiß oder IQ-Relax—die angegebenen Preise gelten exclusive der jeweiligen Stegplatte; hierzu unterbreiten wir Ihnen gerne Ihr individuelles Angebot. Bei anderen Stegplattentypen bitten wir um Ihre Anfrage.

Bei allen Dächern handelt es sich um einen kompletten Bausatz inkl. Rinne Basic Rinnenblende, Anti-Dust-Band, Kombi-Abschlussprofil, Wandprofil, Wandblende, Aludeckel, Seiten-Aludeckel, Rohr 75 grau 4000 mm, Blattfänger, Bogen 90 Grad, Seitenkappe Rinne, Seitenkappe Wandprofil, Stopplatten, Alu-Deckeldichtung. Das passende Schraubenpaket für das Alu Terrassendach ist inclusive. Für die Befestigung des Daches an der Hauswand muss bauseits für die richtige Befestigung gesorgt werden.

Die Unterkonstruktion besteht aus wetterfestem und pulverbeschichtetem Aluminium in den Farben

- verkehrsweiss (RAL 9016)
- anthrazit Feinstruktur (DB703)
- weißaluminium Feinstruktur (RAL 9006)
- weitere Farben auf Anfrage

Weitere Informationen erhalten Sie in unserer Broschüre.

- ✓ Lagerware
- o Lieferzeit möglich
- x Verfügbarkeit prüfen

Die Preise gelten zzgl. MwSt. und sind Bruttopreise.



Aluminium-Carport BASIC freistehend vorgefertigt für VSG Glas 8 mm



Tiefe (C)	Breite (D)	Anzahl der Stützen in Stück	Anzahl der Träger in Stück	Preise in €
2,50 m. X	3,00 m.	4	5	2.855,00
	4,00 m.	4	6	3.200,00
	5,00 m.	6	8	4.000,00
	6,00 m.	6	9	4.360,00
	7,00 m.	6	10	4.700,00
	8,00 m.	6	11	5.810,00
	9,00 m.	6	13	6.325,00
	10,00 m.	6	14	6.670,00

Tiefe (C)	Breite (D)	Anzahl der Stützen in Stück	Anzahl der Träger in Stück	Preise in €
4,00 m. X	3,00 m.	4	5	3.350,00
	4,00 m.	4	6	3.780,00
	5,00 m.	6	8	4.790,00
	6,00 m.	6	9	5.220,00
	7,00 m.	6	10	5.670,00
	8,00 m.	8	11	7.170,00
	9,00 m.	8	13	7.875,00
	10,00 m.	8	14	8.315,00

3,00 m. X	3,00 m.	4	5	3.015,00
	4,00 m.	4	6	3.400,00
	5,00 m.	6	8	4.275,00
	6,00 m.	6	9	4.650,00
	7,00 m.	6	10	5.030,00
	8,00 m.	6	11	6.160,00
	9,00 m.	6	13	6.740,00
	10,00 m.	6	14	7.115,00

Die vorgenannten Preise verstehen sich inklusive:

- Stützen zu gleichen Teilen in 3,00 / 3,50 m Länge
- Standard-RAL-Farben wie unten angegeben

Die vorgenannten Preise verstehen sich exklusive:

- Statikprodukten
- Glas
- Lieferung

3,50 m. X	3,00 m.	4	5	3.180,00
	4,00 m.	4	6	3.590,00
	5,00 m.	6	8	4.530,00
	6,00 m.	6	9	4.950,00
	7,00 m.	6	10	5.340,00
	8,00 m.	6	11	6.515,00
	9,00 m.	6	13	7.155,00
	10,00 m.	6	14	7.570,00

09.05.

Bei allen Dächern handelt es sich um einen kompletten Bausatz inkl. Rinne Basic Rinnenblende, Wandprofil, Wandblende, Aludeckel, Seiten-Aludeckel, Rohr 75 grau 4000 mm, Blattfänger, Bogen 90 Grad, Seitenkappe Rinne, Seitenkappe Wandprofil, Stoppplatten, Alu-Deckeldichtung. Das passende Schraubenpaket für das Alu Terrassendach ist inklusive. Für die Befestigung des Daches an der Hauswand muss bauseits für die richtige Befestigung gesorgt werden.

Die Unterkonstruktion besteht aus wetterfestem und pulverbeschichtetem Aluminium in den Standard RAL Farben

- verkehrsweiss (RAL 9016)
- anthrazit Feinstruktur (DB703)
- weißaluminium Feinstruktur (RAL 9006)
- weitere Farben auf Anfrage

Weitere Informationen erhalten Sie in unserer Broschüre.

- ✓ Lagerware
- o Lieferzeit möglich
- x Verfügbarkeit prüfen

Die Preise gelten zzgl. MwSt. und sind Bruttopreise.



Aluminium-Vordach BASIC freistehend vorgefertigt für Polycarbonat-Stegplatten 16 mm



Tiefe (C)	Breite (D)	Anzahl der Stützen in Stück	Anzahl der Träger in Stück	Preise in €
0,50 m. x	1,00 m.	2	2	685,00
	2,00 m.	2	3	970,00
	3,00 m.	2	4	1.215,00
1,00 m. x	1,00 m.	2	2	755,00
	2,00 m.	2	3	1.084,00
	3,00 m.	2	4	1.375,00
1,50 m. x	1,00 m.	2	2	870,00
	2,00 m.	2	3	1.225,00
	3,00 m.	2	4	1.560,00
2,00 m. x	1,00 m.	2	2	1.290,00
	2,00 m.	2	3	1.615,00
	3,00 m.	2	4	1.710,00

09.06.

Die angebotenen Preise verstehen sich inklusive:

- Stützen in 2,50 m Länge

Die vorgenannten Preise verstehen sich exklusive:

- Statikprodukten
- Stegplatten
- Lieferung

Das Aluminium-Vordach ist vorgefertigt für PC Stegplatten, wir empfehlen die Exolon® multi UV 5X 16 mm in farblos, weiß oder IQ-Relax—die angegebenen Preise gelten exclusive der jeweiligen Stegplatte; hierzu unterbreiten wir Ihnen gerne Ihr individuelles Angebot. Bei anderen Stegplattentypen bitten wir um Ihre Anfrage.

Bei allen Dächern handelt es sich um einen kompletten Bausatz inkl. Rinne Basic Rinnenblende, Anti-Dust-Band, Kombi-Abschlussprofil, Wandprofil, Wandblende, Aludeckel, Seiten-Aludeckel, Rohr 75 grau 4000 mm, Blattfänger, Bogen 90 Grad, Seitenkappe Rinne, Seitenkappe Wandprofil, Stopplatten, Alu-Deckeldichtung. Das passende Schraubenpaket für das Alu Terrassendach ist inclusive. Für die Befestigung des Daches an der Hauswand muss bauseits für die richtige Befestigung gesorgt werden.

Die Unterkonstruktion besteht aus wetterfestem und pulverbeschichtetem Aluminium in den Farben

- verkehrsweiss (RAL 9016)
- anthrazit Feinstruktur (DB703)
- weißaluminium Feinstruktur (RAL 9006)
- weitere Farben auf Anfrage

Weitere Informationen erhalten Sie in unserer Broschüre.

- ✓ Lagerware
- o Lieferzeit möglich
- x Verfügbarkeit prüfen

Die Preise gelten zzgl. MwSt. und sind Bruttopreise.



Aluminium-Vordach BASIC freistehend vorgefertigt für VSG Glas 8 mm



Tiefe (C)	Breite (D)	Anzahl der Stützen in Stück	Anzahl der Träger in Stück	Preise in €
0,50 m. x	1,00 m.	2	2	675,00
	2,00 m.	2	3	970,00
	3,00 m.	2	4	1.215,00
1,00 m. x	1,00 m.	2	2	755,00
	2,00 m.	2	3	1.085,00
	3,00 m.	2	4	1.375,00
1,50 m. x	1,00 m.	2	2	870,00
	2,00 m.	2	3	1.225,00
	3,00 m.	2	4	1.550,00
2,00 m. x	1,00 m.	2	2	1.280,00
	2,00 m.	2	3	1.350,00
	3,00 m.	2	4	1.710,00

09.07.

Die angebotenen Preise verstehen sich inklusive:

- Stützen in 2,50 m Länge

Die vorgenannten Preise verstehen sich exklusive:

- Statikprodukten
- Glas
- Lieferung

Bei allen Dächern handelt es sich um einen kompletten Bausatz inkl. Rinne Basic Rinnenblende, Wandprofil, Wandblende, Aludeckel, Seiten-Aludeckel, Rohr 75 grau 4000 mm, Blattfänger, Bogen 90 Grad, Seitenkappe Rinne, Seitenkappe Wandprofil, Stoppplatten, Alu-Deckeldichtung. Das passende Schraubenpaket für das Alu Terrassendach ist inklusive. Für die Befestigung des Daches an der Hauswand muss bauseits für die richtige Befestigung gesorgt werden.

Die Unterkonstruktion besteht aus wetterfestem und pulverbeschichtetem Aluminium in den Standard RAL Farben

- verkehrsweiss (RAL 9016)
- anthrazit Feinstruktur (DB703)
- weißaluminium Feinstruktur (RAL 9006)
- weitere Farben auf Anfrage

Weitere Informationen erhalten Sie in unserer Broschüre.

- ✓ Lagerware
- o Lieferzeit möglich
- x Verfügbarkeit prüfen

Die Preise gelten zzgl. MwSt. und sind Bruttopreise.



Lichtdurchlässige Profilplatten PLEXIGLAS® Formmasse (FM)

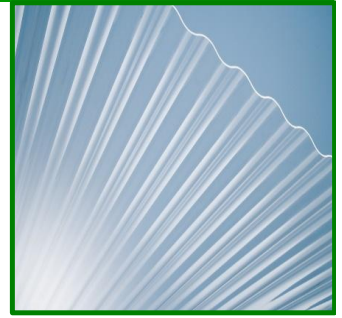

Programm Übersicht	Plattenstärke	Plattenbreite	Deckbreite	Lichtdurchlässigkeit in %	Brandklasse DIN EN13501	Länge										Preise in €
						2000	2500	3000	3100	3300	3500	4000	5000	6000	7000	
						mm	mm	mm	mm	mm	mm	mm	mm	mm	mm	
Profil 76/18 Rund / schlagzäh																
farblos glatt	3,0	1045	981	90,0%	E	✓	✓	✓			✓	✓	✓	✓	✓	58,35
farblos Wabe	3,0			90,0%	E	✓	✓	✓			✓	✓	✓	✓	✓	54,45
farblos C-Struktur	3,0			90,0%	E	✓	✓	✓			✓	✓	✓	✓	✓	58,95
braun Wabe	3,0			60,0%	E	✓	✓	✓			✓	✓	✓	✓	✓	64,25
braun C-Struktur	3,0			Artikel läuft aus!	75,0%	E	✓	✓	✓			✓	✓	✓	✓	✓
Profil 76/18 Rund / schlagzäh																
Cool Blue	3,0	1045	981	50,0%	E	✓	✓	✓			✓	✓	✓	✓	✓	69,90
Profil 177/51 (5) Rund / schlagzäh																
farblos glatt	3,0	920	873	90,0%	E	✓	✓		✓	✓						58,35
Profil 130/30 (8) Rund / schlagzäh																
farblos glatt	3,0	1000	910	90,0%	E	✓	✓									58,35

03.01.

Längen über 4000 mm sind Lagerlängen, aber keine Verlegelängen

- ✓ Lagerware
- o Lieferzeit möglich
- x Verfügbarkeit prüfen

Die Preise gelten zzgl. MwSt. und sind Bruttopreise.



Lichtdurchlässige Profilplatten Polycarbonat (PC)



Programm Übersicht	Plattenstärke	Plattenbreite	Deckbreite	Lichtdurchlässigkeit in %	Brandklasse DIN EN13501	Länge							Preise in €	
						2000	2500	3000	3500	4000	5000	6000		7000
						mm	mm	mm	mm	mm	mm	mm		mm
Profil 76/18 Rund schlagfest 														
farblos Wabe	2,8	1045	980	81,0%	E	✓	✓	✓	✓	✓	✓	✓	✓	52,00

03.02.

- ✓ Lagerware
- o Lieferzeit möglich
- x Verfügbarkeit prüfen

Die Preise gelten zzgl. MwSt. und sind Bruttopreise.



Lichtdurchlässige Profilplatten

ONDEX HR

Hagelfest



Programm Übersicht	Plattenbreite	Deckbreite	Lichtdurchlässigkeit in % TauD65	Brandklasse DIN EN13501 Klasse	Länge											Preise in € per m ²
					2000	2500	3000	3500	4000	4500	5000	6000	6200	7000	7520	
					mm	mm	mm	mm	mm	mm	mm	mm	mm	mm	mm	
Profil 70/18 Trapez																
glashell	1095	1050	82,0%	B-s1,d0	✓	✓	✓	✓	✓	✓	✓	✓	✓	✓	✓	34,65
rauchfarben			78,0%	B-s1,d0	✓	✓	✓	✓	✓	✓	✓	✓	✓	✓	✓	34,65
transparent DIFFU100			65,0%	B-s1,d0	✓	✓	✓	✓	✓	✓	✓	✓	✓	✓	✓	37,00
transparent-natur <i>(Auslaufartikel)</i>			68,0%	B-s1,d0	x	x	x	x	x	x	x	x	x	x	x	34,65
Profil 76/18 Rund																
glashell	1106	1064	82,0%	B-s1,d0	✓	✓	✓	✓	✓	✓	✓	✓	✓	✓	34,65	
transparent DIFFU100			65,0%	B-s1,d0	x	x	x	x	x	x	x	x	x	x	37,00	
transparent-natur <i>(Auslaufartikel)</i>			68,0%	B-s1,d0	x	x	x	x	x	x	x	x	x	x	34,65	
Profil 130/30 (8) Rund																
glashell	1000	910	82,0%	B-s1,d0	✓	✓							✓		34,65	
Profil Euro 92 Trapez																
transparent DIFFU100	1056	1000	65,0%	B-s1,d0	auf Bestellung											37,00

03.03.

Sonderlängen auf Anfrage

- ✓ Lagerware
- o Lieferzeit möglich
- x Verfügbarkeit prüfen

Die Preise gelten zzgl. MwSt. und sind Bruttopreise.



Lichtdurchlässige Profilplatten

ONDEX HR

Hagelfest



Programm Übersicht	Plattenbreite	Deckbreite	Lichtdurchlässigkeit in %	Brandklasse DIN EN13501	Länge									Preise in €	
					1600	2000	2500	3100	5000	6200	6300	6800	7520		
					mm	mm	mm	mm	mm	mm	mm	mm	mm		per m ²
Profil 177/51 (5) Rund															
glashell	920	873	82,0%	B-s1,d0	✓	✓	✓	✓	✓	✓			o	34,65	
transparent DIFFU100			65,0%	B-s1,d0	o	x	x	o	o	o				o	37,00
transparent-natur <i>(Auslaufartikel)</i>			68,0%	B-s1,d0	o	x	x	o	o	o				o	34,65
Profil 177/51 (6) Rund															
glashell	1097	1050	82,0%	B-s1,d0	✓	✓	✓	✓	o	✓			o	34,65	
transparent DIFFU100			65,0%	B-s1,d0	✓	✓	✓	o	o	o				o	37,00
transparent-natur <i>(Auslaufartikel)</i>			68,0%	B-s1,d0	x	x	x	o	o	o				o	34,65
Profil 177/51 (7) Rund															
glashell	1162	1062	82,0%	B-s1,d0	o	o	✓	o	o	o			o	38,50	
Profil 183/40 Trapez															
glashell	958	915	82,0%	B-s1,d0			✓		✓	✓			✓	34,65	
Profil 250/50 Trapez															
glashell	1040	1000	82,0%	B-s1,d0	o	o	o	o	o	o	o	o	o	34,65	
Profil 150/45 Trapez															
glashell	952	900	82,0%	B-s1,d0			o	o		o	o			34,65	
transparent DIFFU100			65,0%	B-s1,d0			o	o		o	o				37,00
Profil 207/35 Trapez (32) Hoesch															
glashell	1080	1035	82,0%	B-s1,d0					✓	✓	o	✓		34,65	
transparent DIFFU100			65,0%	B-s1,d0					✓	✓	o	✓			37,00

Sonderlängen auf Anfrage

03.04.

- ✓ Lagerware
- o Lieferzeit möglich
- x Verfügbarkeit prüfen

Die Preise gelten zzgl. MwSt. und sind Bruttopreise.



Lichtdurchlässige Profilplatten

ONDEX SOLLUX

Schlagfest



Programm Übersicht	Plattenbreite	Deckbreite	Lichtdurchlässigkeit in %	Brandklasse DIN EN13501	Länge													Preise in €		
					1250	1600	2000	2500	3000	3100	3500	4000	4500	5000	6000	6200	6300		7000	7520
					mm	mm	mm	mm	mm	mm	mm	mm	mm	mm	mm	mm	mm		mm	mm
Profil 70/18 Trapez																				
glashell	1095	1050	82,0%	B-s1,d0		✓	✓	✓		✓	✓	✓	✓	✓			✓			
rauchfarben			78,0%	B-s1,d0			✓	✓	✓		✓	✓	✓	✓	✓			✓		
transparent DIFFU10C			65,0%	B-s1,d0			x	x	x			✓		✓	✓			✓		
transparent-natur (Auslaufartikel)			68,0%	B-s1,d0			x	x	x		x	x	x	x	x			x		
Profil 76/18 Rund																				
glashell	1106	1064	82,0%	B-s1,d0		✓	✓	✓		✓	✓	✓	✓	✓			✓			
Profil 130/30 (8) Rund																				
glashell	1000	910	82,0%	B-s1,d0	✓	✓	✓		✓						✓					
Profil 177/51 (5) Rund																				
glashell	920	873	82,0%	B-s1,d0	o	✓	✓	✓		✓				✓		✓				
transparent DIFFU10C			65,0%	B-s1,d0	o	x	x	x		x					x					
transparent-natur (Auslaufartikel)			68,0%	B-s1,d0	o	x	x	x		x						x				
Profil 177/51 (6) Rund																				
glashell	1097	1050	82,0%	B-s1,d0	o	✓	✓	✓		✓				✓		✓		o		
transparent DIFFU10C			65,0%	B-s1,d0	o	x	x	x		x					o		o		o	
transparent-natur (Auslaufartikel)			68,0%	B-s1,d0	o	✓	✓	✓		✓						o		o		o
Profil 177/51 (7) Rund																				
glashell	1162	1062	82,0%	B-s1,d0	o	o	✓	✓		✓					o			o		
transparent DIFFU10C			65,0%	B-s1,d0	auf Anfrage															
Profil 207/35 Trapez (32) Hoesch																				
glashell	1080	1035	82,0%	B-s1,d0										✓			✓			
Profil 207/35 Trapez (36) Fischer																				
glashell	1080	1035	82,0%	B-s1,d0	auf Anfrage															

Sonderlängen auf Anfrage.

- ✓ Lagerware
- o Lieferzeit möglich
- x Verfügbarkeit prüfen

Die Preise gelten zzgl. MwSt. und sind Bruttopreise.



Lichtdurchlässige Profilplatten Polyester Well- und Flachbahnen



Rollenware			Wasserlaufhöhe																	Preise in €	
			800	900	1000	1250	1500	1600	1800	2000	2500	3000	3100	3300	3500	4000	5000	6000	7000		7500
Rollen	Rollenlänge		mm	mm	mm	mm	mm	mm	mm	mm	mm	mm	mm	mm	mm	mm	mm	mm	mm	mm	per m ²
Profil 76/18 rund																					
natur	30 lfm.		✓	✓	✓	✓	✓		✓	✓	✓	✓									11,90
	20 lfm.													✓	✓						11,90
	Zuschnitt		✓	✓	✓	✓	✓		✓	✓	✓	✓		✓	✓						15,90
Eben																					
natur	30 lfm.		✓	✓	✓	✓	✓		✓	✓	✓										11,90
	Zuschnitt		✓	✓	✓	✓	✓		✓	✓	✓										15,90

Plattenware			Wasserlaufhöhe																	Preise in €	
			800	900	1000	1250	1500	1600	1800	2000	2500	3000	3100	3300	3500	4000	5000	6000	7000		7500
Platten	Plattenbreite	Deckbreite	mm	mm	mm	mm	mm	mm	mm	mm	mm	mm	mm	mm	mm	mm	mm	mm	mm	mm	per m ²
Profil 76/18 rund																					
grün	1140								✓	✓	✓			✓	✓						11,90
rot	1140								✓	✓				✓	✓						11,90
Profil 130/30 (8) rund																					
natur	1000	910						✓		✓	✓		✓								15,50
Profil 177/51 (5) rund																					
natur	920	873						✓		✓	✓		✓	✓							15,50
Profil 177/51 (6 3/4) rund																					
natur	1152	1050																		✓	21,55
Profil 207/35 Trapez																					
natur	1080	1035																		✓	35,40

03.06.

- ✓ Lagerware
- o Lieferzeit möglich
- x Verfügbarkeit prüfen

Die Preise gelten zzgl. MwSt. und sind Bruttopreise.



Lichtdurchlässige Hohlkammerprofilplatten

Polycarbonat

doppelschalig

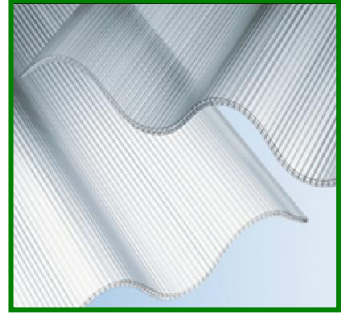

Programmübersicht				Länge					Preise in €
				1250	1600	2000	2500	3100	
Profile	Eckausschnitt	Plattenbreite	Plattenstärke	mm	mm	mm	mm	mm	per m ²
		mm	mm						
Profil 177/51 (5) rund									
farblos	mit Eckausschnitt	920	6		o	o	o		75,45
	ohne Eckausschnitt	920	6		o	o	o		69,80
Profil 177/51 (6) rund									
farblos	mit Eckausschnitt	1097	6		o	o	o		75,45
	ohne Eckausschnitt	1097	6		o	o	o		69,80
Profil 177/51 (6 3/4) rund									
farblos	mit Eckausschnitt	1152	6		o	o	o		75,45
	ohne Eckausschnitt	1152	6		o	o	o		69,80

03.07.

- ✓ Lagerware
- o Lieferzeit möglich
- x Verfügbarkeit prüfen

Die Preise gelten zzgl. MwSt. und sind Bruttopreise.



Lichtundurchlässige Profilplatten

ONDEX HR

Hagelfest

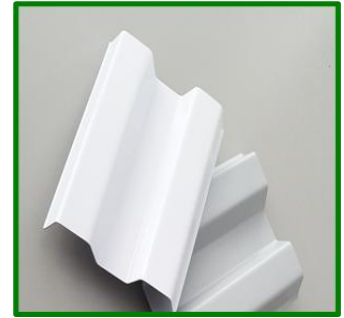

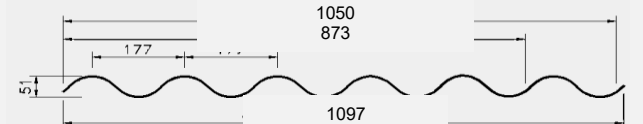
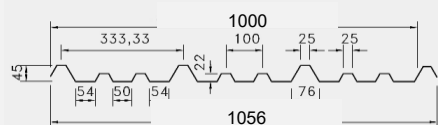
Programm Übersicht	Plattenbreite	Deckbreite	Lichtdurchlässigkeit in %	Brandklasse DIN EN13501	Länge												Preise in €
					2000	2500	3000	3500	4000	4500	5000	6000	6200	6800	7000	7520	
	mm	mm	TauD65	Klasse	mm	mm	mm	mm	mm	mm	mm	mm	mm	mm	mm	per m ²	
Profil 70/18 Trapez																	
opak grau	1095	1050	0,0%	B-s1,d0	o	o	o	o	✓		✓	✓			✓	34,65	
opak weiß			0,0%	B-s1,d0	o	o	✓	o	o		o	✓			o		
Profil 177/51 (6) Rund																	
opak grau	1097	1050	0,0%	B-s1,d0							o		✓	o	o	34,65	
opak weiß			0,0%	B-s1,d0							o		o	o	o		
Profil Euro 92 Trapez																	
opak grau	1056	1000	0,00%	B-s1,d0	auf Bestellung											34,65	
opak weiß			0,00%	B-s1,d0													

03.08.

Sonderlängen auf Anfrage

- ✓ Lagerware
- o Lieferzeit möglich
- x Verfügbarkeit prüfen

Die Preise gelten zzgl. MwSt. und sind Bruttopreise.



Lichtundurchlässige Profilplatten

ONDEX SOLLUX

Schlagfest



Programm Übersicht	Plattenbreite	Deckbreite	Lichtdurchlässigkeit in %	Brandklasse DIN EN13501	Länge														Preis in €	
					1250	1600	2000	2500	3000	3100	3500	4000	4500	5000	6000	6200	6300	7000		7520
					mm	mm	mm	mm	mm	mm	mm	mm	mm	mm	mm	mm	mm	mm		mm
opak grau	1095	1050	0,0%	B-s1,d0			✓	✓	✓		✓	✓		✓	✓		✓		21,80	
opak weiß			0,0%	B-s1,d0			✓	✓	✓		✓	✓		✓	✓		✓			
opak grau	1097	1050	0,0%	B-s1,d0					✓									✓	21,80	
opak grau	952	900	0,0%	B-s1,d0	auf Bestellung														21,80	
opak weiß																				

03.09.

Sonderlängen auf Anfrage.

- ✓ Lagerware
- o Lieferzeit möglich
- x Verfügbarkeit prüfen

Die Preise gelten zzgl. MwSt. und sind Bruttopreise.



Lichtundurchlässige Profilplatten GFK



Programm Übersicht	Plattenstärke	Plattenbreite	Deckbreite	Brandklasse DIN EN13501	Länge									Preise in € per m ²
					2000	2500	3000	3500	4000	5000	6000	7000	8000	
	mm	mm	mm	Klasse	mm	mm	mm	mm	mm	mm	mm	mm	mm	
GFK-Wellplatte Profil 177/51 (6)														
anthrazit	2	1100	1010	B-s1,d0	✓	✓	✓	✓	✓	✓	✓	✓	✓	28,95

Zubehör

Beschreibung	Abmessung	Länge	Verfügbarkeit	Preis je Stck.
 GFK-Wellfirsthaube, zweiteilig (177/51) mit profilierten Schenkeln anthrazit	350/350	1097	✓	147,55
 GFK-Traufenfußstück (177/51) anthrazit	150/140	1097	✓	72,05
 GFK-Maueranschlussstück, einteilig (177/51) anthrazit	275/140	1097	✓	72,95
 GFK-Giebelwinkel Firstabschluß, 2-teilig anthrazit			✓	71,50
 GFK-Giebelwinkel (177/51) anthrazit	300/300	2000	✓	128,65

03.10.

- ✓ Lagerware
- o Lieferzeit möglich
- x Verfügbarkeit prüfen

Die Preise gelten zzgl. MwSt. und sind Bruttopreise.



Lichtundurchlässige Profilplatten Aluminium

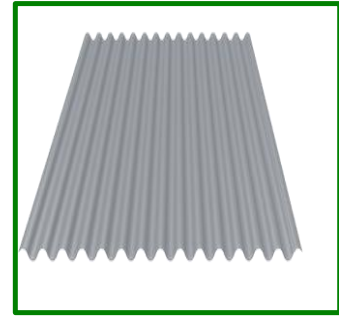

Programmübersicht	Plattenstärke	Plattenbreite	Deckbreite	Länge								Preise in €
				2000	2500	3000	3500	4000	5000	6000	7000	
				mm	mm	mm	mm	mm	mm	mm	mm	
Profil 18/76 Rund foliert 												
weissaluminium RAL 9006	0,7	1100	1067	✓	✓	✓	✓	✓	✓	✓	✓	43,50
anthrazitgrau RAL 7016	0,7	1100	1067	✓	✓	✓	✓	✓	✓	✓	✓	43,50

Zubehör Befestigungsmaterial

Programmübersicht	Abmessung	Farbe	VE	Preise in €
Einsatz Dach VA-Bohrschraube für Holz & Stahl-Unterkonstruktion	6,5 x 65 mm E16	blank	100 Stck.	126,95
		weissaluminium RAL 9006	100 Stck.	151,50
		anthrazitgrau RAL 7016	100 Stck.	151,50
Einsatz Wand VA-Bohrschraube für Stahl-Unterkonstruktion	5,5 x 25 mm E16	blank	100 Stck.	65,80
		weissaluminium RAL 9006	100 Stck.	90,15
		anthrazitgrau RAL 7016	100 Stck.	90,15
Einsatz Wand VA-Bohrschraube für Holz-Unterkonstruktion	4,9 x 35 E11	blank	100 Stck.	79,50
		anthrazitgrau RAL 7016	100 Stck.	101,25
Alu-Kalotte mit EPDM-Dichtung	Profil 76/18	anthrazitgrau RAL 7016	100 Stck.	49,50

03.11.

- ✓ Lagerware
- o Lieferzeit möglich
- x Verfügbarkeit prüfen

Die Preise gelten zzgl. MwSt. und sind Bruttopreise.



Lichtundurchlässige Profilplatten

SWISSPEARL Profilplatten aus Faserzement

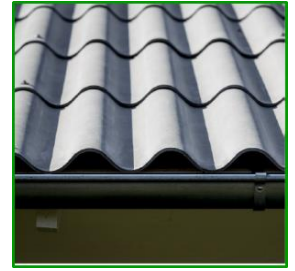

SWISSPEARL Profilplatten sind robust, elegant, zertifiziert und verstärkt; Profil 5 und 6 sind mit Polypropylen-Sicherheitsstreifen verstärkt, die sich längslaufend in den Wellenbergen befinden.

Profil 177/51 (5) rund

Plattenlänge	Plattenbreite	Deckbreite	Gewicht je Stck.	Stück je Palette	Ausführung	Pastellgrau und Schwarz	Verfügbarkeit	Naturgrau unbeschichtet	Verfügbarkeit	Farbig*	Verfügbarkeit
mm	mm	mm	kg	Stck.		Preis je Stck.		Preis je Stck.		Preis je Stck.	
1250	918	873	15,11	65	ES+VP*	30,20	✓	26,25	x	30,20	x
1600	918	873	19,34	65	ES+VP*	38,65	✓	33,95	x	38,65	x
2000	918	873	24,18	65	ES+VP*	48,35	✓	43,35	x	48,35	x
2500	918	873	30,22	65	ES+VP*	60,65	✓	53,70	x	60,65	x
3050	918	873	36,87	50	VK*	86,50	✓	79,50	x	86,50	x

Profil 177/51 (6) rund

Plattenlänge	Plattenbreite	Deckbreite	Gewicht je Stck.	Stück je Palette	Ausführung	Pastellgrau und Schwarz	Verfügbarkeit	Naturgrau unbeschichtet	Verfügbarkeit	Farbig*	Verfügbarkeit
mm	mm	mm	kg	Stck.		Preis je Stck.		Preis je Stck.		Preis je Stck.	
1250	1095	1050	18,07	65	ES+VP*	28,50	x	27,80	x	28,50	x
1600	1095	1050	23,13	65	ES+VP*	36,40	✓	31,30	✓	36,40	x
					ES+VP*	36,40	x	31,30	x	36,40	x
2000	1095	1050	28,91	65	ES+VP*	45,75	✓	38,95	x	45,75	x
2500	1095	1050	36,14	65	ES+VP*	57,20	✓	49,10	x	57,20	x

Profil 177/51 (6) rund Kurzwelleplatte

625	1095	1050	9,51	200	ES+VP*	20,15	x	17,85	x	20,15	x
-----	------	------	------	-----	--------	-------	---	-------	---	-------	---

Profil 130/30 (8) rund

Plattenlänge	Plattenbreite	Deckbreite	Gewicht je Stck.	Stück je Palette	Ausführung	Pastellgrau und Schwarz	Verfügbarkeit	Naturgrau unbeschichtet	Verfügbarkeit	Farbig*	Verfügbarkeit
mm	mm	mm	kg	Stck.		Preis je Stck.		Preis je Stck.		Preis je Stck.	
1250	1020	910	15,13	100	ES+VK*	44,95	x	40,55	x	44,95	x
1600	1020	910	19,12	50	ES+VK*	58,80	x	52,40	x	58,80	x
2000	1020	910	23,90	50	ES+VK*	76,25	✓	65,65	x	76,25	x
2500	1020	910	30,25	50	ES+VK*	86,55	✓	75,60	x	86,55	x

Erklärungen:

03.12.

• Ausführung: VP = vorperforiert / ES = Eckenschnitt / VK = vollkantig

Farbig: Profil 5 und 6: dunkelbraun, rotbraun, ziegelrot, anthrazit ausser 3050 mm Länge Profil 8: dunkelbraun oder ziegelrot

• Anbruchpaletten bei Bestellware werden mit 15 % Aufschlag berechnet

• naturgrau ist unbeschichtet

*

- ✓ Lagerware
- o Lieferzeit möglich
- x Verfügbarkeit prüfen

Die Preise gelten zzgl. MwSt. und sind Bruttopreise.



Lichtundurchlässige Profilplatten



Programmübersicht	Wellplatten	Farbe	Plattenlänge	Plattenbreite	VE	Preise in € je VE
			mm	mm		
	Lichtundurchlässige Onduline-DURO-S- Bitumenprofilplatten 95/38	matt-schwarz	2000	950	1	26,95

Passend dazu:

	Lichtdurchlässige PVC-Lichtplatten 95/38	glashell	2000	950	1	59,85
	Lichtdurchlässige Polyester-Lichtplatten 95/38	natur	2000	950	1	37,00

Programmübersicht	Zubehör	Farbe	Plattenlänge	Abmessung	VE	Preise in € pro VE
			mm	mm		
	Onduline Firsthauben Geradschenklig	mattschwarz	1000	180/180	1	15,80
	Onduline Ortgangabschluss	mattschwarz	1100	180/180	1	18,70
	Nägel	mattschwarz			400	33,55
		mattschwarz			100	17,00

03.13.

- ✓ Lagerware
- o Lieferzeit möglich
- x Verfügbarkeit prüfen

Die Preise gelten zzgl. MwSt. und sind Bruttopreise.



Zubehör Profilplatten Befestigungsmaterial



Programmübersicht	Maße	VE	Preise in €		
			100 St.	Ausbündelung Stck.	
VA-Spreizschrauben					
	VA-Spreizschraube für die Verlegung von Well- und Trapezplatten 70/18 bzw. 76/18 auf Holzunterkonstruktionen bestehend aus: A2 Schraube 4,8 x 50 mm, EPDM-Schirmdichtung Ø 19 mm und Distanzspreizhülse aus Kunststoff	4,8 x 50 / 19	100	66,30	1,10
	VA-Spreizschraube für die Verlegung von Well- und Trapezplatten 70/18 bzw. 76/18 auf Metallunterkonstruktionen bestehend aus: A2 Schraube 5,5 x 50 mm, EPDM-Schirmdichtung Ø 19 mm und Distanzspreizhülse aus Kunststoff	5,5 x 50 / 19	100	110,15	1,75
	VA-Spreizschraube für die Verlegung von Wellplatten 177/51 auf Metallunterkonstruktionen bis 5 mm Stärke bestehend aus: A2 Schraube 6,3 x 85 mm, EPDM-Schirmdichtung Ø 24 mm und Distanzspreizhülse aus Kunststoff	6,3 x 85 / 24	100	225,50	3,00
	VA-Spreizschraube für die Verlegung von Wellplatten 177/51 auf Holzunterkonstruktionen bestehend aus: A2 Schraube 6,0 x 100 mm, EPDM-Schirmdichtung Ø 29 mm und Distanzspreizhülse aus Kunststoff	6,0 x 100 / 29	100	249,50	3,25
	VA-Spreizschraube für die Verlegung von Well- und Trapezplatten 130/30 auf Holzunterkonstruktionen bestehend aus: A2 Schraube 6,0 x 90 mm, EPDM-Schirmdichtung Ø 24 mm und Distanzspreizhülse aus Kunststoff	6,0 x 90 / 24	100	298,50	
	VA-Spreizschraube für die Verlegung von Well- und Trapezplatten 130/30 auf Stahlunterkonstruktionen bestehend aus: A2 Schraube 6,3 x 70 mm, EPDM-Schirmdichtung Ø 24 mm und Distanzspreizhülse aus Kunststoff	6,3 x 70 / 24	100		
VA-SCHRAUBEN mit grauer Formkappe					
	Unterkonstruktion Holz oder Metall bis 3 mm Wandung	6,5 x 38/22	100	70,00	0,90
		6,5 x 50/22	100	80,40	1,00
		6,5 x 65/22	100	87,40	1,05
		6,5 x 90/22	100	104,55	1,25
		6,5 x 115/22	100	117,55	1,40
Bohrschrauben					
	Bohrschraube Bimetall mit Pilzdichtung auf Metall bis 5 mm	6,3 x 121	100	179,80	2,50
	Bohrschraube Edelstahl mit Pilzdichtung	6,5 x 130	100	172,70	2,40
Sechskantschrauben -verzinkt - ohne Dichtscheibe					
	Unterkonstruktion Holz	6,0 x 50	100	13,35	0,25
		6,0 x 60	100	14,90	0,25

03.14.01.

- ✓ Lagerware
- o Lieferzeit möglich
- x Verfügbarkeit prüfen

Die Preise gelten zzgl. MwSt. und sind Bruttopreise.



Programmübersicht	Maße	VE	Preise in €	
			100 St.	Ausbündelung Stck.

VA-Befestigungsschrauben mit Dichtscheibe

	Unterkonstruktion Holz	4,5 x 45/15	100	34,45	0,55
		4,5 x 65/15	100	42,65	0,65
		4,5 x 45/20	100	37,50	0,60
		4,5 x 65/20	100	45,30	0,75

ROHRHAKEN, M6, glanzverzinkt, komplett mit Muttern

	1/2 "	60 x 22 x 10	100	25,20	0,50
	3/4 "	65 x 27 x 10	100	26,80	0,50
	1 "	70 x 34 x 15	100	27,70	0,55
	1 1/4"	80 x 43 x 20	100	30,20	0,55
	1 1/2"	90 x 50 x 25	100	33,05	0,60
	1 3/4"	100 x 56 x 30	100	34,45	0,60
	2 "	100 x 60 x 30	100	36,90	0,60

L-HAKEN, M6, glanzverzinkt komplett mit Muttern

	70 x 32x 20	100	31,90	0,50
	80 x 42 x 20	100	33,30	0,55
	105 x 42 x 20	100	38,40	0,55
	125 x 46 x 20	100	42,45	0,60
	140 x 46 x 20	100	44,25	0,75
	160 x 42 x 20	100	48,05	0,75
	190 x 45 x 20	100	55,70	0,85

ROHLINGE, M6, glanzverzinkt, komplett mit Muttern

	6 x 100	100	27,95	0,45
	6 x 150	100	30,20	0,50
	6 x 200	100	35,30	0,55
	6 x 250	100	42,30	0,65
	6 x 300	100	48,10	0,80
	6 x 350	100	54,60	0,90
	6 x 400	100	60,40	0,95

Kalotten aus Aluminium, natur

	70 / 18	100	39,50	0,60
	76 / 18	100	39,50	0,60
	130 / 30	100	41,50	0,60
	150 / 45	100	41,50	0,60
	150 / 45 langer Schenkel	100	78,10	1,20
	167 / 40	100	41,50	0,60
	177 / 51	100	46,95	0,75
	183 / 40	100	41,50	0,60
	207 / 35	100	41,50	0,60
	250 / 50	100	41,50	0,60

03.14.02.

- ✓ Lagerware
- o Lieferzeit möglich
- x Verfügbarkeit prüfen

Die Preise gelten zzgl. MwSt. und sind Bruttopreise.



Programmübersicht	Maße	VE	Preise in €	
			100 St.	Ausbündelung Stck

Abstandhalter

	70 / 18	100	9,50	0,25
	76 / 18	100	9,50	0,25
	130 / 30 und Onduline	100	28,95	0,45
	150 / 45	100	72,50	1,45
	177 / 51	100	50,25	1,00
	183 / 40	100	72,50	1,45
	207 / 35	100	88,75	1,30
250 / 50	100	99,50	1,75	

Schaumprofileisten

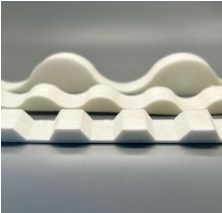
	Länge	Farbe	Profil	100 St.	Preis je lfm
	980 mm	weiss	Profil 70 / 18		2,50
	1064 mm	weiss	Profil 76 / 18		2,50
	910 mm	weiss	Profil 130 / 30		3,20
	885 mm	weiss	Profil 177 / 51		4,65
	1062 mm	anthrazit	Profil 177 / 51		4,65

PE-und PVC Dichtungen

	Beschreibung	Farbe		100 St.	Preis je lfm
	PE-Kombidichtung flach mit Korrokappe lang M6	natur		9,25	0,25
	PE-Kombidichtung gewölbt mit Korrokappe lang M6	natur		9,25	0,25
	PE-Kombidichtung flach mit Korrokappe lang M6	schwarz		10,50	0,30
	PE-Kombidichtung gewölbt mit Korrokappe lang M6	schwarz		10,50	0,30
	PE-Kombidichtung flach mit Korrokappe lang M7	schwarz		14,95	0,40
PE-Kombidichtung flach mit Korrokappe kurz M7	schwarz		14,95	0,40	

Kleinmaterial

	Beschreibung	Preis je Stck.
	Stufenbohrer für Spreizschraube (2 Stufen) 4-10 mm	19,95
	Stufenbohrer für Spreizschraube (2 Stufen) 5-12 mm	22,80
	Stufenbohrer für PMMA/PC (5 Stufen) 4-12 mm	29,50
	Kegelbohrer 3-14 mm	17,50

03.14.03.





- ✓ Lagerware
- o Lieferzeit möglich
- x Verfügbarkeit prüfen

Die Preise gelten zzgl. MwSt. und sind Bruttopreise.

Lichtundurchlässige Profilplatten Faserzement SWISSPEARL Zubehör

Profil 5,6,8

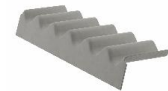

Programm- übersicht	Beschreibung	Abmessung in mm	Profil 5			Profil 6			Profil 8		
			Pastell- grau und schwarz	Natur- grau	Farbig	Pastell- grau und schwarz	Natur- grau	Farbig	Pastell- grau und schwarz	Natur- grau	Farbig*
	Wellfirst- haube 2-teilig	350/350/918	58,40 ✓	45,25 o	58,40 o						
		350/350/1095				65,55 ✓	59,90 o	65,55 o			
		320/320/1020							70,55 o	68,20 o	70,55 o
	Entlüfter Wellfirst- haube 2-teilig mit Sieb Auslaufartikel	350/350/918	schwarz 130,25 o								
		350/350/1095				pastellgrau 149,75 o					
		320/320/1020									
	Wellpult- haube 80° Auslaufartikel	300/300/918	39,70 ✓		39,70 o						
	Mauer- anschluss- stück 120°	300/150/918	33,75 ✓	27,10 o	33,75 o						
	Mauer- anschluss- stück 110°	300/200/1078				39,20 ✓	36,45 o	39,20 o			
	Traufenfuss- stück	250/149/908	35,10 ✓	29,80 o	35,10 o						
		250/149/1084				39,55 ✓	35,10 o	39,55 o			
		191/935							50,80 o	45,2 o	50,80 o







* Profil 8 Zubehör ist nicht in rotbraun erhältlich

03.15.01.

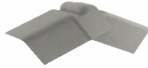
- ✓ Lagerware
- o Lieferzeit möglich
- x Verfügbarkeit prüfen

Die Preise gelten zzgl. MwSt. und sind Bruttopreise.

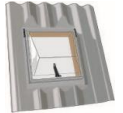





Programm- übersicht	Beschreibung	Abmessung in mm	Profil 5			Profil 6			Profil 8		
			Pastell- grau und schwarz	Natur- grau	Farbig	Pastell- grau und schwarz	Natur- grau	Farbig	Pastell- grau und schwarz	Natur- grau	Farbig
	Giebelwinkel 90°	300/300/1250	67,90 o	60,75 o	67,90 o	67,30 o	60,75 o	67,30 o	67,30 o	60,75 o	67,30 o
		300/300/1600	73,50 o	70,15 o	73,50 o	73,50 o	70,15 o	73,50 o	73,50 o	70,15 o	73,50 o
		300/300/2000	100,00 ✓	94,35 o	100,00 o	100,00 ✓	94,35 o	100,00 o	100,00 ✓	94,35 o	100,00 o
		300/300/2500	112,50 ✓	106,95 o	112,50 o	112,50 ✓	106,95 o	112,50 o	112,50 ✓	106,35 o	112,50 o
	First- abschluss 2-teilig	300 /435	64,45 ✓			65,45 ✓					
	Traufen- zahnleiste	200/870	16,50 o	13,80 o	16,50 o						
		200/1040				17,00 o	14,10 o	17,00 o			
		150/910							19,65 o	17,30 o	19,65 o
	Sanitärlüfter 110er	550/450	133,40 o	133,40 o	133,40 o	133,40 o	133,40 o	133,40 o	133,40 o	133,40 o	
	Sanitärlüfter- schlauch 110er	100/70 flexibel	41,15 o	41,15 o	41,15 o	41,15 o	41,15 o	41,15 o	41,15 o	41,15 o	
	Flächenlüfter 200 cm3	550/450	99,80 o	99,80 o	99,80 o	99,80 o	99,80 o	99,80 o	99,80 o	99,80 o	
	Wellfenster Kunststoff *	450x550 mm	818,85 o	818,85 o	818,85 o	818,85 o	818,85 o	818,85 o	818,85 o	818,85 o	
	Antennen- wellplatte 60er *	550x450 mm (nicht in pastellgrau lieferbar)	117,95 o	117,95 o	117,95 o	117,95 o	117,95 o	117,95 o	117,95 o	117,95 o	

* WellfensterKunststoff und Antennenwellplatte sind nicht in pastellgrau und anthrazit lieferbar

- ✓ Lagerware
- o Lieferzeit möglich
- x Verfügbarkeit prüfen

Die Preise gelten zzgl. MwSt. und sind Bruttopreise.

Programm- übersicht	Beschreibung	Abmessung in mm	Profil 5			Profil 6			VE	Preis in €
			Pastell- grau und schwarz	Natur- grau	Farbig	Pastell- grau und schwarz	Natur- grau	Farbig		
	Selbstschneide Bohrschraube aus Edelstahl mit Pilzdichtung für Holzunterkon- struktionen	6,5 x 130							100	172,70
	Selbstschneide Bohrschraube aus Bimetall mit Pilzdichtung für Stahlkon- struktionen bis 5 mm	6,3 x 121							100	179,80
	Dichtungs- band	5,0 x 9 mm 20 mtr Rolle							1	34,50
	First-/ Gratlüftungs- rolle	Blauschwarz 5000 x 390 mm	o *** 107,50		o *** 107,50	o *** 107,50		o *** 107,50	1	o *** 110,75
	Traufen- lüftungs-kamm schwarz	1000 mm x 55 mm							1	6,80

** nicht in pastellgrau erhältlich

*** nicht in pastellgrau und naturgrau erhältlich

03.15.02.

- ✓ Lagerware
- o Lieferzeit möglich
- x Verfügbarkeit prüfen

Die Preise gelten zzgl. MwSt. und sind Bruttopreise.

Zubehör Profilplatten PVC-/ PMMA - Formteile



Programm-Übersicht	Profil	Farbe	Abmessung	Neigungswinkel	Lichtdurchlässigkeit in %	Länge				VE	Preise in €
						1045	1097	1100	1106		
			mm	Grad	TauD65	mm	mm	mm	mm	per Stück	per Stück

PVC-Firstteile *)



70/18	glashell	280	82,0%		✓		1						
	transparent-natur							68,0%	✓				
	rauchfarben							78,0%	✓				
	76/18	glashell						280	82,0%			✓	1
		transparent-natur											
	177/51	glashell						280	82,0%		✓		1
		opak grau											

39,90

PVC-Maueranschluß Standardwinkel: 100°



70/18	glashell	250/125	100°	82,0%		✓	1		
	transparent-natur							68,0%	✓
	opak grau							0,0%	✓
76/18	glashell	250/125	100°	82,0%			✓	1	
	transparent-natur								68,0%
177/51	glashell	250/125	100°	82,0%		✓	1		
	transparent-natur							68,0%	✓
	opak grau/opak weiß							0,0%	✓

44,50

Acryl Firstteil* Standardwinkel 100°

Profil	Profil	Farbe	Schenkel	Gradzahl	Länge				VE	Preise in €
	passend zu Profil 76/18	farblos	400/280	30-45°	✓				1	62,50

Acryl Maueranschluß

Profil	Profil	Farbe	Schenkel	Gradzahl	Länge				VE	Preise in €
	passend zu Profil 76/18	farblos	820-150	10-60°	✓				1	46,85

*) = für einen First werden 2 Teile benötigt













03.16. 03.16.

- ✓ Lagerware
- o Lieferzeit möglich
- x Verfügbarkeit prüfen

Die Preise gelten zzgl. MwSt. und sind Bruttopreise.

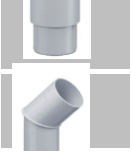

PVC-Kunststoff-Dachrinne und passendes Zubehör

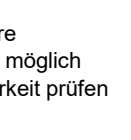
Programmübersicht		weiss				grau				dunkelbraun				anthrazit			
		Nr.	per lfm.	Stck.	Verfügbarkeit	Nr.	per lfm.	Stck.	Verfügbarkeit	Nr.	per lfm.	Stck.	Verfügbarkeit	Nr.	per lfm.	Stck.	Verfügbarkeit
PVC Dachrinne, halbrund NW 100 Länge: 2 mtr.		4501	12,30		✓	2000	11,50		✓	6101	13,40		✓	8601	13,75		✓
PVC Dachrinne, halbrund NW 100 Länge: 4 mtr.		4500	11,70		✓	1000	10,80		✓	6100	12,90		✓	8600	13,35		✓
PVC Rinnenendstück links bzw. rechts zum Klemmen NW 100 links		4513		8,20	✓	2013		7,85	✓	6113		8,40	✓	8605		9,00	✓
PVC Rinnenendstück links bzw. rechts zum Klemmen NW 100 rechts		4514		8,20	✓	2014		7,85	✓	6114		8,40	✓	8604		9,00	✓
PVC Rinnenverbindungsstück zum Klemmen ab Dehnungsausgleich NW 100		4520		16,00	✓	1020		15,85	✓	6120		17,35	✓	8603		17,90	✓
PVC Ablaufstutzen zum Klemmen NW 100 auf Fallrohr DN 75		4517		22,20	✓	2017		21,75	✓	6117		22,50	✓	8607		23,00	✓
PVC Stirnbrett-Rinnenhalter NW 100		4503		5,75	✓	1008		5,55	✓	6108		6,25	✓	8639		7,50	
PVC Stirnbrett-Rinnenhalter justierbar 9-30 Grad NW 100		4439		7,85	✓	1039		7,85	x	6139		7,85	✓	8606		17,25	
PVC Regenfallrohr, gemufft DN 75 2,5 lfm		4415	9,35		✓					6124	10,15			8561	11,35		
PVC Regenfallrohr, gemufft DN 75 2,0 lfm		4125	9,35		✓	2015	9,20		✓	6115	10,15		✓	8560	11,35		
PVC Clip-Rohrschelle DN 75		4428		5,75	✓	2028		5,55	✓	6728		5,90	✓	8571		6,60	
PVC Rohrmuffe DN 75 zum Stecken		4434		5,40	✓	1034		5,15	✓	6134		5,55	✓	8562		6,25	
PVC Rohrbogen 45° DN 75		4402		6,75	✓	1902		6,60	✓	6716		7,45	✓	8570		8,40	
Kleber, 180 gr.		1250		17,30	✓	1250		17,30	✓	1250		17,30	✓	1250		17,30	

03.17.

- ✓ Lagerware
- o Lieferzeit möglich
- x Verfügbarkeit prüfen

Die Preise gelten zzgl. MwSt. und sind Bruttopreise.



PLEXIGLAS® XT

Acrylglas XT

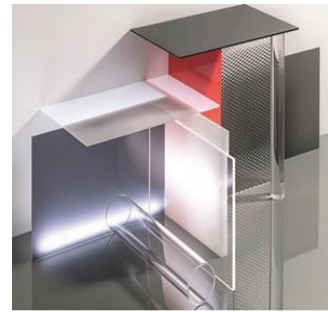

ebene und farblose Platten		Lichtdurchlässigkeit	Dicke	Formate							Preise in €	
			Richtwert	3050 x 2050	2030 x 2050	1525 x 2050	3050 x 1025	1015 x 2050	1525 x 1025	4050 x 2050		
Farbe	Eigensch.	TauD65	mm	mm	mm	mm	mm	mm	mm	mm	per m ²	
Farblos	Durchsichtig	92%	1,5	x								Preise auf Anfrage
			2,0	✓	✓	✓	✓	✓	✓	✓		
			3,0	✓	✓	✓	✓	✓	✓	✓	x	
			4,0	✓	✓	✓	✓	✓	✓	✓	x	
			5,0	✓	✓	✓	✓	✓	✓	✓	x	
			6,0	✓	✓	✓	✓	✓	✓	✓	x	
			8,0	✓	✓	✓	✓	✓	✓	✓	x	
			10,0	✓	✓	✓	✓	✓	✓	✓	x	
			12,0	x		x						
			15,0	x		x						
			20,0	x		x						
25,0	x		x									

Pfleagemittel / Kleber für PLEXIGLAS® / Acrylglas XT		Preise in € je Stck.
Antistatischer Kunststoffreiniger	250 ml	9,80
Intensiv Kunststoffreiniger	250 ml	11,50
Polierpaste	50 ml	11,75
Poliertuch	25 x 28 cm	5,95
Acrifix 192 Acrylglaskleber	100 gr.	18,50

04.01.

- ✓ Lagerware
- o Lieferzeit möglich
- x Verfügbarkeit prüfen

Die Preise gelten zzgl. MwSt. und sind Bruttopreise.



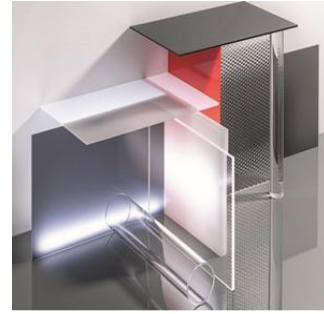

XT eben weiss GS eben braun		Lichtdurchlässigkeit	Dicke Richtwert	Formate						Preise in €	
				3050 x 2050	2030 x 2050	1525 x 2050	3050 x 1025	1015 x 2050	1525 x 1025		
Farbe	Eigensch.	TauD65	mm	mm	mm	mm	mm	mm	mm	per m²	
Weiss	durchscheinend	30%	2,0	x		x				Preise auf Anfrage	
			3,0	✓	✓	✓	✓	✓	✓		
			4,0	✓	✓	✓	✓	✓	✓		
			5,0	✓	✓	✓	✓	✓	✓		
		44%	3,0	x		x					
		45%	2,0	x		x					
			3,0	x		x					
			4,0	x		x					
			5,0	x		x					
		25%	3,0	x		x					
	78%	2,0	x		x						
		3,0	x		x						
		4,0	x		x						
	deckend	3%	3,0	x		x					
4,0			x		x						
5,0			x		x						
Braun	durchscheinend	56%	6,0	x		x					
			8,0	x		x					

TauD65 =

04.02.

Zuschläge auf obige Grundpreise: Überlänge 4050mm 5%

- ✓ Lagerware
- o Lieferzeit möglich
- x Verfügbarkeit prüfen

Die Preise gelten zzgl. MwSt. und sind Bruttopreise.



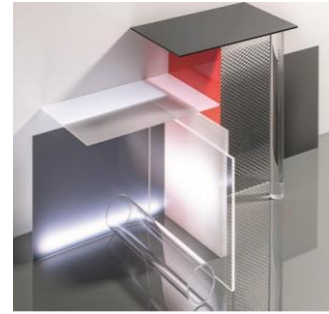

ebene Strukturplatten in farblos und braun			Dicke	Formate				Preise in €
			Richtwert	3050 x 2050	1525 x 2050	2500 x 1650	3050 x 1650	
Sorte	Struktur	Farbe	mm	mm	mm	mm	mm	per m ²
Wabe 70000 W		farblos	3,0				x	Preise auf Anfrage
Perle 70000 P		farblos	3,0				x	
Pyramide 70000 Z		farblos	3,0				x	
Rippe 70000 R		farblos	3,0				x	
Eiskristall 70000 E		farblos	3,0	x				
			4,0	x				
			6,0	x				
Eiskristall 70770 E		braun	6,0	x				
Tropfen/Karo 70000 TK		farblos	3,0	x				
Borke 70000 B		farblos	4,0				x	
Gekräuselt 70000 CL		farblos	6,0				x	

04.03.

- ✓ Lagerware
- o Lieferzeit möglich
- x Verfügbarkeit prüfen

Die Preise gelten zzgl. MwSt. und sind Bruttopreise.

PLEXIGLAS®

GS Acrylglas - satiniert

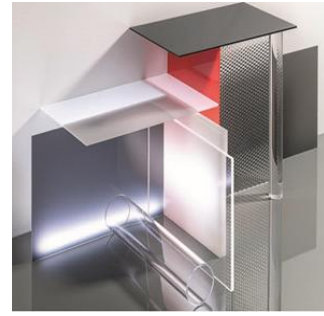

ebene Platten			Dicke	Formate		Preise in €
			Richtwert	3050 x 2030	1525 x 2030	
Sorte	Farbe	LD	mm	mm	mm	per m²
4000 SC einseitig satiniert	farblos	92%	3,0	x	x	Preise auf Anfrage
			4,0	x	x	
			5,0	x	x	
			6,0	x	x	
			8,0	x	x	
			10,0	x	x	
4000 DC beidseitig satiniert	farblos	92%	3,0	x	x	Preise auf Anfrage
			4,0	x	x	
			5,0	x	x	
			6,0	x	x	
			8,0	x	x	
			10,0	x	x	
4110 DC beidseitig satiniert	weiss	70%	3,0	x	x	Preise auf Anfrage
			4,0	x	x	
			5,0	x	x	
			6,0	x	x	
			8,0	x	x	
			10,0	x	x	
			15,0	x	x	

04.03.

- ✓ Lagerware
- o Lieferzeit möglich
- x Verfügbarkeit prüfen

Die Preise gelten zzgl. MwSt. und sind Bruttopreise.



Polycarbonat / Exolon® ebene Platten

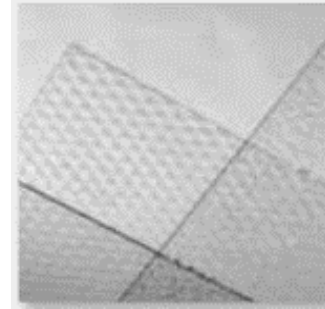

eben farblos eben farblos Struktur eben farblos abriebfest eben weiß		Lichtdurchlässigkeit (Richtwert bei 3 mm)	Dicke Richtwert	Formate							Preise in €
				3050 x 2050	2030 x 2050	1525 x 2050	3050 x 1025	1015 x 2050	1525 x 1025	3000 x 2000	
Farbe	Eigensch.	TauD65 ca.	mm	mm	mm	mm	mm	mm	mm	mm	m ²
farblos	Inneneinsatz	88%	1,00								28,60
			2,00	✓	✓	✓	✓	✓	✓		48,50
			3,00	✓	✓	✓	✓	✓	✓		72,65
			4,00	✓	✓	✓	✓	✓	✓		96,95
			5,00	✓	✓	✓	✓	✓	✓		121,05
			6,00	✓	✓	✓	✓	✓	✓		145,35
			8,00	✓	✓	✓	✓	✓	✓		193,65
			10,00	✓	✓	✓	✓	✓	✓		242,20
			12,00	x							
			15,00	x		x				362,50	
farblos	Außeneinsatz	88%	2,00	✓		✓					67,95
			3,00	✓		✓					79,85
			4,00	✓		✓					106,45
			5,00	✓		✓					133,20
			6,00	✓		✓					159,95
			8,00	✓		✓					213,05
			10,00	✓		✓					266,45
			12,00	x		x				319,50	
farblos	RH gekräuselt Durchscheinend	86%	3,00	x		x					auf Anfrage
			4,00	x		x					
			6,00	x		x					
weiß	Inneneinsatz Durchscheinend	30%	3,00	x		x				91,55	
		50%	3,00	x		x				91,55	
weiß	Außeneinsatz Durchscheinend	30%	3,00	x		x					100,05
			4,00	x		x					133,40
			5,00	x		x					166,75
		50%	3,00	x		x					100,05
			4,00	x		x					133,40
			5,00	x		x					166,75
farblos	PC Platten mit abriebfester Oberfläche (kratzfest) Transparent	88%	3,00							x	206,75
			4,00							x	221,25
			5,00							x	293,70
			6,00							x	328,70
			8,00							x	377,05

Weitere Farben, Stärken und Formate auf Anfrage

04.04.

- ✓ Lagerware
- o Lieferzeit möglich
- x Verfügbarkeit prüfen

Die Preise gelten zzgl. MwSt. und sind Bruttopreise.



PVC-Hartschaumplatten

weiß

colour (gelb, blau, grün, rot, grau, schwarz)

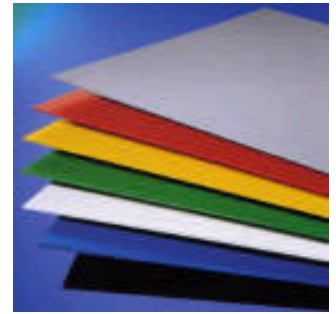

PVC Hartschaumplatten	Dicke Richtwert	Brandklasse A2-s1,d0	Formate														Preise in €	
			1000 x 2000	1000 x 3000	1015 x 1525	1015 x 2030	1015 x 3050	1220 x 3050	1250 x 2000	1250 x 3000	1250 x 4000	1525 x 2030	1560 x 3000	1560 x 4000	2030 x 2030	2030 x 3050		
	mm	Klasse	mm	mm	mm	mm	mm	mm	mm	mm	mm	mm	mm	mm	mm	mm	m ²	
SIMOPOR S weiß	2,0	B-s3,d0	x													x	22,75	
	3,0	B-s3,d0	✓		✓	✓	✓						✓			✓	✓	28,10
	4,0	B-s3,d0	✓		✓	✓	✓						✓			✓	✓	37,95
	5,0	B-s3,d0	✓		✓	✓	✓						✓			✓	✓	45,95
	6,0	B-s3,d0	✓		✓	✓	✓						✓			✓	✓	53,15
	8,0	B-s3,d0	✓		✓	✓	✓						✓			✓	✓	63,75
	10,0	B-s3,d0			✓	✓	✓						✓			✓	✓	71,75
SIMOPOR Colour (rot, grün, gelb, grau, schwarz, blau)	3,0	B-s3,d0	✓		✓	✓	✓						✓			✓	✓	44,70
Sandwichplatten mit PVC Deckschicht in weiß mit Polystyrolkern	24,0	B-s3,d0	3.000 x 1.500 mm														74,15	
PVC-Integralschaumplatten in weiß mit matter Oberfläche	10,0	B-s3,d0	x	x					x	x	x		x	x			71,75	
	19,0	B-s3,d0								x			x				153,50	
	24,0	B-s3,d0								x							195,55	
Zubehör																	Preis je Stck. zzgl. MwSt.	
PVC Kleber	200 ml Tube																16,00/ Stck.	

06.01.

Weitere Formate und Stärken auf Anfrage

- ✓ Lagerware
- o Lieferzeit möglich
- x Verfügbarkeit prüfen

Die Preise gelten zzgl. MwSt. und sind Bruttopreise.



ALU-Verbundplatten

weiß		ähnlich RAL 9016
blau		ähnlich RAL 5002
gelb		ähnlich RAL 1023
grün		ähnlich RAL 6016
rot		ähnlich RAL 3020
schwarz		ähnlich RAL 9017
silber		ähnlich RAL 9006
edelstahlgebürstet		

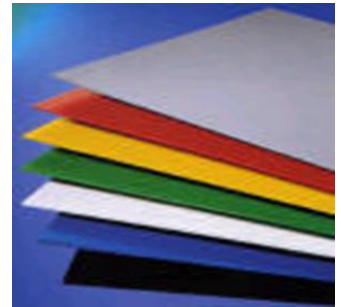

Aluverbundplatten	ähnlich RAL	Deck-schicht	Dicke Richtwert	Formate								Preise in €
				1000 x 2050	1000 x 3050	1000 x 4100	1250 x 2500	1500 x 3050	1500 x 4050 *	2000 x 3050 *	2000 x 4050 *	
				mm	mm	mm	mm	mm	mm	mm	mm	
weiß matt / weiß matt	9003	0,3	2,0	x	x		x	x	x			70,80
			3,0	x	x	x	x	✓	x	x	x	74,80
			4,0	x			x	x	x	x	x	80,90
Für Digitaldruck weiß matt / weiß matt	9003	0,2	2,0					x				57,10
			3,0					x	x			61,00
silber / silber matt / matt	9006	0,3	3,0					x				79,40
blau matt / matt / matt	5002	0,3	3,0					x				79,40
gelb matt / gelb matt	1023	0,3	3,0					x				79,40
grün matt / grün matt	6016	0,3	3,0					x				79,40
rot matt / rot matt	3020	0,3	3,0					x				79,40
schwarz matt / schwarz matt	9017	0,3	3,0					x				79,40
Beidseitig Edelstahl gebürstet		0,3	3,0					x				93,80
Einseitig Edelstahl gebürstet /Rückseite walzmatt		0,3	3,0					x				83,00

* = Formate mit Sternchen versehen zzgl. 10 % Zuschlag auf die Grundpreise

06.02

- ✓ Lagerware
- o Lieferzeit möglich
- x Verfügbarkeit prüfen

Die Preise gelten zzgl. MwSt. und sind Bruttopreise.



EXTRUDIERTER PLATTEN



Hinweis: Die Preise dieser Rubrik unterliegen starken Schwankungen.
Fragen Sie uns gerne bei Bedarf an.

PVC PE PP DWU	Dicke Richtwert	Formate			Preise in €
		2000 x 1000	3000 x 1500	4000 x 2000	
PVC - CAW	mm	mm	mm	mm	per kg
dunkelgrau	1,0 - 1,5	x			auf Anfrage
	2,0 - 30,0	x	x		auf Anfrage
	35 - 50,0	x			auf Anfrage
hellgrau	1 - 1,5	x			auf Anfrage
	2,0-30	x	x		auf Anfrage
weiß	1,0 / 1,5	x			auf Anfrage
	2,0 - 20,0	x	x		auf Anfrage
rot	2,0 - 10,0	x			auf Anfrage
schwarz	1,0 - 1,5	x			auf Anfrage
	2,0 - 5,0	x	x		auf Anfrage
	6,0 - 40,0	x			auf Anfrage
PE					
PE-HD	1,0 - 1,5	x			auf Anfrage
	2,0 - 30,0	x	x		auf Anfrage
PE 100 schwarz extrudiert (Einsatzgebiet: Behälterbau)	1,0 - 1,5	x			auf Anfrage
	2,0 - 50,0	x	x		auf Anfrage
PE-HD schwarz extrudiert (Einsatzgebiet: Wurzelschutzbahn)	1,0 - 1,5	x			auf Anfrage
	2,0 - 30,0	x	x		auf Anfrage
PP					
PP-H-Alpha Plus grau	1,0 - 1,5	x			auf Anfrage
	2,0 - 30,0	x	x		auf Anfrage
	35,0 - 40,0	x			auf Anfrage

07.01

Plattengewichte:

PVC = ca. 1,44 kg / m² = 1,0 mm/Stärke

PE = ca. 0,95 kg / m² = 1,0 mm/Stärke

PP = ca. 0,95 kg / m² = 1,0 mm/Stärke

- ✓ Lagerware
- o Lieferzeit möglich
- x Verfügbarkeit prüfen

Die Preise gelten zzgl. MwSt. und sind Bruttopreise.



PVC-Glas

PETG SIMOLUX[®]



Technische Daten 	Dicke Richtwert	Formate					Preise in €
		2000 x 1000	2050 x 1250	3000 x 1500	3050 x 1500	3050 x 2050	
PVC Glas mit beidseitiger Schutzfolie	mm	mm	mm	mm	mm	mm	per kg
glasklar	1,0 - 1,5	x					auf Anfrage
	2,0 - 15,0	x					auf Anfrage
	2,0 - 10,0			x			auf Anfrage
PETG SIMOLUX mit beidseitiger Schutzfolie	mm	mm	mm	mm	mm	mm	per kg
glasklar	1,0 - 1,5	x					auf Anfrage
	2,0 - 8,0	x	x		x	x	auf Anfrage
	10,0 - 15,0	x					auf Anfrage
opal	3,0 - 4,0	x			x	x	auf Anfrage

07.02

Weitere Formate und Stärken auf Anfrage.

Plattengewichte:

PVC-Glas = ca. 1,37 kg / m² = 1,0 mm/Stärke

PETG SIMOLUX = ca. 1,27 kg / m² = 1,0 mm/Stärke

- ✓ Lagerware
- o Lieferzeit möglich
- x Verfügbarkeit prüfen

Die Preise gelten zzgl. MwSt. und sind Bruttopreise.

Aluminium-Unterkonstruktion für Fassadenplatten

Aluminium- UK	Bezeichnung	Länge in mm	Preis in €	Einheit
L-Profil 50/40/2	pressblank EN AW-6063T66 F25	6000	10,05	lfm
	mattschwarz RAIL 9005 EN AW-6063T66 F25	6000	16,90	lfm
T-Profil 50/100/2	pressblank EN AW-6063T66 F25	6000	15,15	lfm
	mattschwarz RAIL 9005 EN AW-6063T66 F25	6000	23,50	lfm
T-Profil 50/120/2	pressblank EN AW-6063T66 F25	6000	17,05	lfm
	mattschwarz RAIL 9005 EN AW-6063T66 F25	6000	25,75	lfm
F-Profil 25/30/8	pressblank EN AW-6063F66 F25	6000	10,40	lfm
Z-Profil 40/30/40	pressblank EN AW-6063F61 F25	6000	13,90	lfm
Hut-Profil 40/30/30/30/30/40/2	pressblank EN AW-6063F61	6000	22,15	lfm
L-Wandhalter	L3-85-040 EN-AW-6063T66		3,35	Stk
	L3-85-060 EN-AW-6063T66		3,75	Stk
	L3-85-080 EN-AW-6063T66		4,00	Stk
	L3-85-100 EN-AW-6063T66		4,40	Stk
	L3-85-120 EN-AW-6063T66		4,85	Stk
	L3-85-140 EN-AW-6063T66		5,50	Stk
	L3-85-160 EN-AW-6063T66		6,00	Stk
	L3-85-180 EN-AW-6063T66		6,45	Stk
	L3-85-200 EN-AW-6063T66		6,80	Stk
	L3-85-220 EN-AW-6063T66		7,35	Stk
	L3-85-240 EN-AW-6063T66		8,00	Stk
	L3-160-040 EN-AW-6063T66		4,80	Stk
	L3-160-060 EN-AW-6063T66		5,55	Stk
	L3-160-080 EN-AW-6063T66		6,45	Stk
	L3-160-100 EN-AW-6063T66		7,10	Stk
	L3-160-120 EN-AW-6063T66		7,90	Stk
	L3-160-140 EN-AW-6063T66		8,85	Stk
	L3-160-160 EN-AW-6063T66		9,50	Stk
	L3-160-180 EN-AW-6063T66		10,75	Stk
	L3-160-200 EN-AW-6063T66		11,35	Stk
	L3-160-220 EN-AW-6063T66		11,85	Stk
	L3-160-240 EN-AW-6063T66		12,45	Stk
	L4-85-180 EN-AW-6063T66		7,70	Stk
	L4-85-200 EN-AW-6063T66		8,10	Stk
	L4-85-220 EN-AW-6063T66		9,40	Stk
	L4-85-240 EN-AW-6063T66		10,00	Stk
	L4-85-260 EN-AW-6063T66		10,60	Stk
	L4-85-280 EN-AW-6063T66		10,75	Stk
	L4-160-180 EN-AW-6063T66		12,85	Stk
	L4-160-200 EN-AW-6063T66		13,85	Stk
	L4-160-220 EN-AW-6063T66		14,90	Stk
	L4-160-240 EN-AW-6063T66		15,80	Stk
L4-160-260 EN-AW-6063T66		16,80	Stk	
L4-160-280 EN-AW-6063T66		17,65	Stk	
Wandhalterverlängerung	VL-160-080 EN-AW-6063T66		8,55	Stk
	VL-85-080 EN-AW-6063T66		4,75	Stk
	VL-160-060 EN-AW-6063T60		6,80	Stk
	VL-85-060 EN-AW-6063T60		4,20	Stk
Niete Alu/Niro	F5x12 K11 Klemmbereich 6- 8 mm		0,60	Stk
Bohrschraube aus Edelstahl A4	ZB-JT9-2/5-5,0x25 Vario		1,50	Stk
Fassadendübel	10Hx80-V KS-Hohl Mauerwerk		1,45	Stk
	10Vx60-V KS-Voll Beton		1,45	Stk
Klemmfeder	für Wandhalter Alu 3 mm		0,60	Stk
	für Wandhalter Alu 4 mm		0,60	Stk
Alu-UK Korrosionsschutzspray			48,60	Stk
Thermostop	ZB-Therm 085/5 3 Langloch 16x25 mm		1,40	Stk
	ZB-Therm 160/5 3 Langloch 16x25 mm		2,00	Stk
Alu-UK Vario-Tool	ZB-Vario-Tool		38,50	Stk

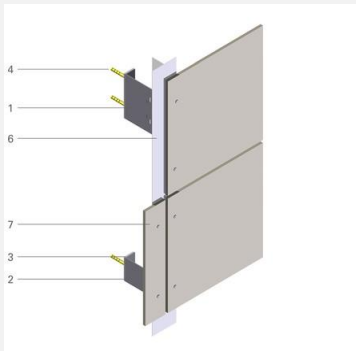

- ✓ Lagerware
- o Lieferzeit möglich
- x Verfügbarkeit prüfen

Die Preise gelten zzgl. MwSt. und sind Bruttopreise.



Trespa® Fassadenplatten



Trespa® Meteon® für Balkon und Fassade	Brandklasse EN 13501-1	Plattenstärke	Formate				Preise in €	
			2550 x 1860	3050 x 1530	3650 x 1860	4270 x 2130	beidseitig dekorativ	einseitig dekorativ
			mm	mm	mm	mm		
Farbe	Klasse	mm	mm	mm	mm	mm	per m²	per m²
DIN 4102 Standard Farbkollektion gemäß Trespa- Farbkarte UNICOLOURS	D-s2,d0	6,0	o	o	o	o	134,35	129,65
	B-s2,d0		o	o	o	o	141,20	137,60
	D-s2,d0	8,0	o	o	o	o	158,55	154,35
	B-s1,d0		o	o	o	o	169,45	165,25
	D-s2,d0	10,0	o	o	o	o	195,85	189,15
	B-s1,d0		o	o	o	o	209,90	202,15
	D-s2,d0	13,0	o	o	o	o	231,10	225,20
	B-s1,d0		o	o	o	o	250,90	242,90
Oberfläche Satin einseitig		Neu ! Alle Farben in angezeigten Formaten auf Lager !						
weiß	A 05.0.0	B-s1,d0	8,0		✓	✓	165,25	
kaminrot	A 12.3.7				o	o		
silbergrau	A 03.4.0				✓	✓		
steel grey	A 21.7.0				✓	✓		
anthrazitgrau*	A 25.8.1				✓	✓		
weinrot	A 12.6.3				✓	✓		
mittelgrau	A 21.5.1				✓	✓		
Oberfläche Satin beidseitig				Neu ! Alle Farben in angezeigten Formaten auf Lager !				
weiß	A 05.0.0	B-s1,d0	8,0			✓	169,45	
kaminrot	A 12.3.7					✓		
silbergrau	A 03.4.0					✓		
steel grey	A 21.7.0					✓		
anthrazitgrau*	A 25.8.1					✓		
mittelgrau	A 21.5.1					✓		
passion red	A 12.1.8					✓		
weinrot	A 12.6.3					✓		

* einseitig foliert

05.01.

Fragen Sie gerne weitere Dekore von TRESPA® METEON® bei uns an



UNI COLOURS



NATURALS



WOOD DECORS



LUMEN



METALLICS



FOCUS

- ✓ Lagerware
- o Lieferzeit möglich
- x Verfügbarkeit prüfen

Die Preise gelten zzgl. MwSt. und sind Bruttopreise.



M-LINE-KRONOPLAN® / KRONOART® HPL-Baukompaktplatten



M-LINE-KRONOPLAN® KRONOART®	Brandklasse EN 13501-1	Plattenstärke	Formate						Preise in €
			2040 x 2800	1015 x 2800	1300 x 2800	1300 x 3050	1300 x 4200	2040 x 5600	
M-LINE-KRONOPLAN® COLOR Lagerprogramm Dekor und UV-Schutz, beidseitig	Klasse	mm	mm	mm	mm	mm	mm	mm	per m²
	B-s1,d0	6,0	•	•		•	•		79,65
		8,0	•	•		•	•		103,30

M-LINE-KRONOPLAN® COLOR Fertigungsprogramm Dekor und UV-Schutz, beidseitig	Klasse	mm	mm	mm	mm	mm	mm	mm	m²	
	B-s1,d0	6,0	o		o	o			o	79,65
		8,0	o		o	o			o	103,30
		10,0	o		o	o			o	137,55

Unter 30 m² pro Format berechnen wir einen Mindermengenzuschlag von 7%. Mindestabnahmemenge pro Dekor und Format ist 1 Platte.

KRONOART® COLOR Lagerprogramm Dekor und UV-Schutz, beidseitig	Klasse	mm	mm	mm	mm	mm	mm	mm	m²	
	B-s1,d0	6,0	•	•		o				96,40
		8,0	•	•		o				121,70

KRONOART® COLOR Fertigungsprogramm Dekor und UV-Schutz, beidseitig	Klasse	mm	mm	mm	mm	mm	mm	mm	m²	
	B-s1,d0	6,0	o		o	o			o	96,40
		8,0	o		o	o			o	121,70
		10,0	o		o	o			o	159,00

05.02.01.

o auf Anfrage / • in der Regel kurzfristig lieferbar

- ✓ Lagerware
- o Lieferzeit möglich
- x Verfügbarkeit prüfen

Die Preise gelten zzgl. MwSt. und sind Bruttopreise.



M-LINE-KRONOPLAN® / KRONOART®	Brandklasse EN 13501-1	Plattenstärke	Formate						Preise in €
			2040 x 2800	1015 x 2800	1300 x 2800	1300 x 3050	1300 x 4200	2040 x 5600	
KRONOART® FUNDAMENTALS Fertigungsprogramm Dekor und UV-Schutz, beidseitig	Klasse	mm	mm	mm	mm	mm	mm	mm	per m ²
Unter 30 m ² pro Format berechnen wir einen Minder- mengenzuschlag von 7%. Mindestabnahmemenge pro Dekor und Format ist 1 Platte.	B-s1,d0	6,0	o			o	o	o	123,50
		8,0	o			o	o	o	150,05
		10,0	o			o	o	o	180,35

In der KRONOART® FUNDAMENTALS-Kollektion finden Sie beliebte Holzdekore in fotorealistischer Detailgetreue für vielfältige Architekturgestaltungen.

KRONOART® ELEMENTS Fertigungsprogramm Dekor und UV-Schutz, beidseitig	Klasse	mm	mm	mm	mm	mm	mm	mm	per m ²
8,0	o			o	o	o	150,05		
10,0	o			o	o	o	180,35		

KRONOART® ELEMENTS bietet die Möglichkeit, hoch auflösende Designs innerhalb eines Plattenformats ohne Musterwiederholung zu verwenden. Oberflächen von Metall- und Steindekoren stehen in fotorealistischer Detailgetreue für vielfältige Architekturgestaltungen zur Verfügung.

o auf Anfrage / • in der Regel kurzfristig lieferbar

05.02.02.

- ✓ Lagerware
- o Lieferzeit möglich
- x Verfügbarkeit prüfen

Die Preise gelten zzgl. MwSt. und sind Bruttopreise.



M-LINE-KRONOPLAN® / KRONOART® Montagezubehör

Preise
in € je 100 Stck.
zzgl. MwSt.

Befestigungssatz mit Schraube bestehend aus:

Kunststoff-Dekorkappe, Edelstahl-Balkonschraube, Kunststoff-Zentrierhülse, Kunststoff-Distanzscheibe, Edelstahl U-Scheibe, Edelstahl-Federring, Edelstahl-Hutmutter



Artikel	Schraubengröße	Preise in € je 100 Stck. zzgl. MwSt.
Verpackungseinheit 100 Stck.	M 5 x 20 mm	49,50
	M 5 x 25 mm	51,75
	M 5 x 30 mm	53,45
	M 5 x 35 mm	56,50
	M 5 x 40 mm	57,10
	M 5 x 50 mm	59,45

Klemmbereich in mm	Breite x Länge	Preise in € je 100 Stck.
--------------------	----------------	-----------------------------

Sicherheits-Balkonschraubenset, lackierte Ausführung bestehend aus:

Schraube (mikroverkapselt), selbstklebender Polyscheibe, U-Scheibe, Federring A4 und Spezialhutmutter. Kopfdurchm. 16 mm, Qualität A2, Antrieb ISR T20.

Anwendung für Befestigung von Bekleidungstafeln an Konstruktionen aus Alu, Stahl und Edelstahl. Beachten Sie die Verarbeitungsanleitung und ggf. die ETB-Richtlinien für das gewählte Bekleidungsmaterial. Anzugsmoment 2-4 Nm.

Bei nachträglich angebrachten Bohrungen in Stahlunterkonstruktionen auf Korrosionsschutz achten!

Artikel	Breite x Länge	Preise in € je 100 Stck.
Verpackungseinheit 100 Stck.		
07-11	M 5 x 20 mm	146,40
12-16	M 5 x 25 mm	151,50
17-21	M 5 x 30 mm	159,00
22-26	M 5 x 35 mm	165,30
27-31	M 5 x 40 mm	171,50
32-36	M 5 x 45 mm	179,15
37-41	M 5 x 50 mm	186,85
42-46	M 5 x 55 mm	199,30
47-51	M 5 x 60 mm	212,00
52-56	M 5 x 65 mm	215,10
57-61	M 5 x 70 mm	224,90

Kopflackierte Schraube

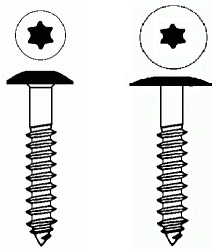

Artikel	Breite x Länge	Preise in € je 100 Stck.
Kopflackierte Schraube für Holzunterkonstruktion	4,8 x 38 mm	41,30
Kopflackierte Schraube für Holzunterkonstruktion	5,5 x 35 mm	49,00

Preise verstehen sich bei Mindestabnahme 1.000 Stück pro Farbe und Abmessung. Unter 1.000 Stck. zzgl. 55,00 € Rüstkosten. Verpackungseinheit 100 Stck.

05.02.03.

- ✓ Lagerware
- o Lieferzeit möglich
- x Verfügbarkeit prüfen

Die Preise gelten zzgl. MwSt. und sind Bruttopreise.

M-LINE-KRONOPLAN® / KRONOART® Montagezubehör

Kopflackierte Blindniete Kopfdurchmesser Ø 14 mm

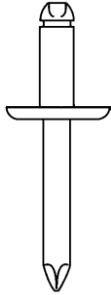

Artikel	Breite x Länge	Preise in € je 100 Stck.
ohne Zulassung Klemmb. 8 - 12 mm	5 x 16 mm	33,70
ohne Zulassung Klemmb. 11,5 - 13,5 mm	5 x 18 mm	35,15
mit Zulassung Klemmb. 8 - 12 mm	5 x 16 mm	47,15
mit Zulassung Klemmb. 11,5 - 13,5 mm	5 x 18 mm	49,10

Preise verstehen sich bei Mindestabnahme 1.000 Stück pro Farbe und Abmessung. Unter 1.000 Stck. zzgl. 55,00 € Rüstkosten.
Verpackungseinheit 250 Stck.

Fassadenfugenband



Artikel	Breite x Länge	Preise in € je Rolle
EPDM-Fugenband, schwarz selbstklebend	70 mm x 25 mtr.	125,30
EPDM-Fugenband, schwarz selbstklebend	110 mm x 25 mtr.	177,30

Verpackungseinheit 1 Rolle

05.02.04.

- ✓ Lagerware
- o Lieferzeit möglich
- x Verfügbarkeit prüfen

Die Preise gelten zzgl. MwSt. und sind Bruttopreise.

HPL Schichtstoffplatten Super

HPL Schichtstoffplatten Super Plus

Die Platten haben eine ETB-Zulassung für Balkonverkleidungen und sind nach der Norm EN 438-7 für untergeordnete Außenanwendungen sowie für Wandverkleidungen im Innenbereich geeignet.



HPL Platte Super						
<ul style="list-style-type: none"> • beidseitig dekorativ • Dekorpapiere mit erhöhter beidseitiger UV-Beständigkeit; Kernfarbe braun • Brandklasse: D-s2,d0 (B2) gemäß EN13501 	Farbe	ähnlich RAL	Ausführung	Plattenstärke	Abmessung	Preise in €
Lagerprogramm	Musterfarbe	Nr.	mm	mm	mm	per m ²
weiss 2262		9016	unfoliert	6	1300 x 3050 mm	81,40
lichtgrau 2209		7035	unfoliert		1300 x 3050 mm	81,40
schiefergrau 2633		7015	einseitig foliert		1300 x 3050 mm	81,40
mausgrau 2235		7005	einseitig foliert		1300 x 3050 mm	81,40
anthrazit 8555		7016	einseitig foliert		1300 x 3050 mm	81,40
weiss 2262		9016	unfoliert		8	1300x3050 mm
lichtgrau 2209		7035	unfoliert	1300x3050 mm		101,85
schiefergrau 2633		7015	einseitig foliert	1300x3050 mm		101,85
mausgrau 2235		7005	einseitig foliert	1300x3050 mm		101,85
anthrazit 8555		7016	einseitig foliert	1300x3050 mm		101,85

HPL Platte Super Plus						
<ul style="list-style-type: none"> • beidseitig dekorativ • Dekorpapiere mit hoher einseitiger UV-Beständigkeit • Brandklasse: B-s1,d0 	Farbe	ähnlich RAL	Ausführung	Plattenstärke	Abmessung	Preise in €
Lagerprogramm	Musterfarbe	Nr.	mm	mm	mm	per m ²
anthrazit 8000		7016	einseitig foliert	6	1300 x 3050 mm	83,40
		7016	beidseitig foliert		1300 x 3050 mm	85,25
anthrazit 8000		7016	einseitig foliert	8	1300 x 3050 mm	103,85

05.03.

Unsere HPL Schichtstoffplatten wurden für den Einsatz in Aussenbereich entwickelt. Die UV Beständigkeit schützt die dunkleren Dekore vor dem Ausbleichen und garantiert eine lange Farbstabilität. Alle Platten verfügen über eine ETB-Zulassung und sind somit für Balkonverkleidungen sowie untergeordnete Bauanwendungen geeignet.

Datenblätter mit den spezifischen Werten können unter info@vv-kunststoffe.de angefordert werden.

- ✓ Lagerware
- o Lieferzeit möglich
- x Verfügbarkeit prüfen

Die Preise gelten zzgl. MwSt. und sind Bruttopreise.



HPL Schichtstoffplatten

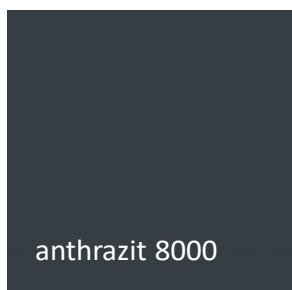
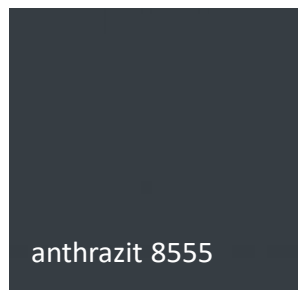

- ✓ Lagerware
- o Lieferzeit möglich
- x Verfügbarkeit prüfen

Die Preise gelten zzgl. MwSt. und sind Bruttopreise.

PREFABOND® Aluverbundplatte



Farbe einseitig dekorativ mit Schutzfolie	Farbnummern / RAL	Brandklasse EN 13501-1	Plattenstärke in mm	Format	Verfügbarkeit	Preise in € per m ²
reinweiss	Farb-Nr. 17 RAL 9010	B-s1,d0	4	1535 x 4010 mm	✓	108,45
schwarzgrau	Farb-Nr. 23 RAL 7022	B-s1,d0	4	1535 x 4010 mm	✓	108,45
silbermetallic	Farb-Nr. 12 RAL 9006	B-s1,d0	4	1535 x 4010 mm	✓	108,45
rauchsilber	Farb-Nr. 20 RAL 9007	B-s1,d0	4	1535 x 4010 mm	✓	108,45
anthrazit matt	Farb-Nr. 44 RAL 7016	B-s1,d0	4	1535 x 4010 mm	✓	108,45
bronze	Farb-Nr. 45 RAL 7048	B-s1,d0	4	1535 x 4010 mm	✓	108,45
titanium dunkel (Auslaufartikel)	Farb-Nr. 48 RAL 7013	B-s1,d0	4	1535 x 4010 mm	o	108,45
alugebürstet	Farb-Nr. 27	B-s1,d0	4	1535 x 4010 mm	o	127,95
Patinagrau	Farb-Nr. 47 RAL7042	B-s1,d0	4	1535 x 4010 mm	o	127,95
prefaweiss P.10	Farb-Nr. 10 RAL 9002	B-s1,d0	4	1535 x 4010 mm	o	127,95
anthrazit P.10	Farb-Nr. 02 RAL 7016	B-s1,d0	4	1535 x 4010 mm	✓	127,95
nussbraun P.10	Farb-Nr. 11 RAL 8019	B-s1,d0	4	1535 x 4010 mm	o	127,95
dunkelgrau P.10	Farb-Nr. 19 RAL 7043	B-s1,d0	4	1535 x 4010 mm	✓	127,95
schwarz P.10	Farb-Nr. 03 RAL 9005	B-s1,d0	4	1535 x 4010 mm	o	127,95
reinweiss P.10	Farb-Nr. 17 RAL 9010	B-s1,d0	4	1535 x 4010 mm	o	127,95
prefabronze P.10	Farb-Nr. 28 RAL 7048	B-s1,d0	4	1535 x 4010 mm	o	127,95

05.06.

- ✓ Lagerware
- o Lieferzeit möglich
- x Verfügbarkeit prüfen

Die Preise gelten zzgl. MwSt. und sind Bruttopreise.



ALPOLIC®

Aluminium-Verbundplatten

mit bauaufsichtlicher Zulassung des ALPOLIC Fassadensystems zur Verwendung bei hinterlüfteten Außenwandbekleidungen



Aluminium-Verbundplatten mit Schutzfolie	Farbe	ähnlich RAL	Stärke	Format	Preise in €
		Nr.		1575 x 3099	
Farbe einseitig	Weiß G30	9010	4	o	84,25
	Champagner Metallic G30	9006		o	
	Anthrazit grau G30	7016		✓	

05.07.

ALPOLIC® ist eine Verbundplatte für die weltweite Bauindustrie. Es ist nicht nur eine hervorragende Alternative zur reinen Metallplatte, sondern auch ein Material, welches sich durch seine einzigartigen Merkmale auszeichnet. ALPOLIC® ist eine Aluminiumverbundplatte, die aus zwei Aluminiumwänden und einem schwerentflammaren Kernmaterial besteht. Hierbei werden nichtbrennbare Mineralien verwendet. Es erfüllt in fast allen Ländern die entsprechenden Brandschutzbestimmungen für Innen- und Außenanwendungen. Im Vergleich zur reinen Aluminiumplatte ist ALPOLIC®/fr extrem leicht, äußerst biegefest und eben. Die Oberfläche wird mit einer Fluorpolymerfarbe beschichtet. Hier kommt ein spezielles Farbbeschichtungsverfahren zum Einsatz, welches eine einheitliche Farbgebung und eine gleichmäßige Beschichtung gewährleistet. Beschichtungsvarianten mit speziellen Dekoren werden in einem einzigartigen Druckverfahren hergestellt. Das Kernmaterial von ALPOLIC®/fr besteht zu ca. 70% aus nichtbrennbaren Einsatzstoffen.

- ✓ Lagerware
- o Lieferzeit möglich
- x Verfügbarkeit prüfen

Die Preise gelten zzgl. MwSt. und sind Bruttopreise.



Aluminium-Verbundplatten

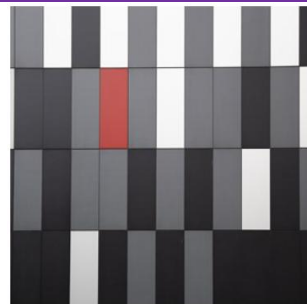

Farbkombination	Plattenstärke mm	Plattenformat	Verfügbarkeit	Preise in €
				per m ²
	4	3.050 x 1.500	✓	69,00
	4	3.050 x 1.500	✓	69,00

05.08.

Vorteile

- Unglaublich unnachgiebig mit einem beeindruckenden Gewichtsvorteil
- Immens stabil. Minimale Ausdehnungs- und Schrumpfungsraten
- witterungsbeständig
- Geringer Reinigungsaufwand
- Leichte Montage
- Hohe Qualität
- Hohe UV-Beständigkeit
- 5 Jahre Produktgarantie
- Unglaublich flache, glatte Oberfläche
- Leicht zu schneiden, fräsen, falten und biegen !

Die Darstellung der Produktfarben ist exemplarisch und kann von den Originalfarben der Produkte abweichen.

- ✓ Lagerware
- o Lieferzeit möglich
- x Verfügbarkeit prüfen

Die Preise gelten zzgl. MwSt. und sind Bruttopreise.



SWISSPEARL Bauplatte

Faserzementtafel



Farbe	Oberfläche	Brand- klasse EN13501-1	Stückzahl je Palette	Plattenstärke	Abmessung		Lager- ware	Preise in €
					unbesäumt	besäumt		
naturgrau	unbehandelt und unbesäumt	Klasse	Stückzahl je Palette	mm	mm	mm		per m ²
		A2,s1-d0	60	6,0	2530x1270	2510x1250	✓	32,35
			50	6,0	3070x1270	3050x1250	✓	31,15
		A2,s1-d0	40	8,0	2530x1270	2510x1250	✓	36,35
			30	8,0	3070x1270	3050x1250	✓	35,10
		A2,s1-d0	30	10,0	2530x1270	2510x1250	✓	44,90
			25	10,0	3070x1270	3050x1250	✓	43,65

Die Preise werden auf die unbesäumte Abmessung gerechnet.

05.09.

Die Swisspearl Bauplatte ist eine unbehandelte und unbesäumte Faserzementtafel in einem authentischen, hellgrauen Farbton. Die Platte ist nahezu unverwundlich, formstabil, widerstandsfähig und schützt gegen extremste Witterungsbedingungen. Außerdem ist sie unproblematisch in der Verarbeitung und resistent gegen Pilz- und Fäulnisbefall. Als Fassadentafel ist sie nur bedingt geeignet. Die natürlichen Rohstoffe sind charakteristisch für das optische Erscheinungsbild. Es handelt sich um eine unbeschichtete Plattenoberfläche, die typischerweise gekennzeichnet ist durch Unregelmäßigkeiten in der Oberfläche und Farbabweichungen, die zu optischen Veränderungen führen können.

Faserzement ist ein guter und solider Baustoff, der sich ideal für alle Arten von Wandverkleidungen im Außen- und Innenbereich sowie für Bedachung eignet. Der Einsatz von veredelten Fasern aus Polyvinylalkohol (PVA) gemeinsam mit ausgewählten Arten von Zellulosefasern zur Verstärkung des Zement, schafft eine einmalige Kombination aus Leichtigkeit, Widerstandskraft und beeindruckender Stärke. Das Ergebnis sind Baumaterialien, die bemerkenswert robust und haltbar sind. Und die den Anforderungen der Baubranche an kosteneffektives Bauen, lange Haltbarkeit und geringen Wartungsaufwand entsprechen.

Die Darstellung der Produktfarben ist exemplarisch und kann von den Originalfarben der Produkte abweichen.

- ✓ Lagerware
- o Lieferzeit möglich
- x Verfügbarkeit prüfen

Die Preise gelten zzgl. MwSt. und sind Bruttopreise.



SWISSPEARL Largo Fassadentafel

Authentic Line

Patina Original NXT



Oberfläche strukturiert unbeschichtet		Brand-klasse A2-s1,d0	Plattenstärke	Format		Preise in €
				1250 x 2500	1250 x 3050	Paletten-Preis
Farben		Klasse	mm	mm	mm	per m ²
P 020 steingrau meliert		A2-s1-d0	8,0	✓	✓	98,50
P 045 schiefergrau		A2-s1-d0	8,0	×	✓	98,50
		A2-s1-d0	12,0	✓	✓	126,95
P 070 graphitgrau		A2-s1-d0	8,0	×	✓	98,50
P 222 perlweiss meliert		A2-s1-d0	8,0	×	✓	98,50
P 313		A2-s1-d0	8,0	o	o	98,50
P 323		A2-s1-d0	8,0	o	o	98,50
P 333		A2-s1-d0	8,0	o	o	98,50
P 343		A2-s1-d0	8,0	o	o	98,50
P 545		A2-s1-d0	8,0	o	o	98,50
P 565		A2-s1-d0	8,0	o	o	98,50
P 626		A2-s1-d0	8,0	o	o	98,50

Die Stückzahl der Platten beträgt bei 8 mm Tafeln 1250x2500 = 40 Stck./je Palette

05.10.

Die Stückzahl der Platten beträgt bei 8 mm Tafeln 1250x3050 = 35 Stck./je Palette

Bitte Fragen Sie für die Stärke von 12 mm Tafeln bei uns an.

o Lieferzeit ist bei dieser Rubrik vorhanden!

* bei Bestellware fallen zusätzliche Frachtkosten an. Bitte fragen Sie dies bei uns an.

Die Darstellung der Produktfarben ist exemplarisch und kann von den Originalfarben der Produkte abweichen.

- ✓ Lagerware
- o Lieferzeit möglich
- x Verfügbarkeit prüfen

Die Preise gelten zzgl. MwSt. und sind Bruttopreise.



SWISSPEARL Largo Fassadentafeln

Authentic Line

Patina Inline NXT



Oberfläche gefräst unbeschichtet		Brand-klasse A2-s1,d0	Plattenstärke	Format		Preise in €
				1250 x 2500	1250 x 3050	Paletten-Preis
Farben		Klasse	mm	mm	mm	per m ²
P 020 steingrau meliert		A2-s1-d0	8 / 9,5	o	o	159,75
P 045 schiefergrau		A2-s1-d0	8 / 9,5	o	o	159,75
P 070 graphitgrau		A2-s1-d0	8 / 9,5	o	o	159,75
P 222 perlweiss meliert		A2-s1-d0	8 / 9,5	o	o	159,75
P 545		A2-s1-d0	8 / 9,5	o	o	159,75

Die Stückzahl der Platten beträgt bei 8 mm Tafeln 1250x2500 = 40 Stck.je Palette

05.10.

Die Stückzahl der Platten beträgt bei 8 mm Tafeln 1250x3050 = 35 Stck.je Palette

* bei Bestellware fallen zusätzliche Frachtkosten an. Bitte fragen Sie dies bei uns an.

Die Darstellung der Produktfarben ist exemplarisch und kann von den Originalfarben der Produkte abweichen.

- ✓ Lagerware
- o Lieferzeit möglich
- x Verfügbarkeit prüfen

Die Preise gelten zzgl. MwSt. und sind Bruttopreise.







SWISSPEARL Largo Fassadentafeln

Authentic Line

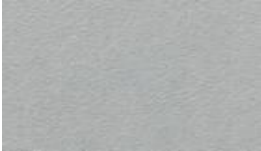
Patina Rough NXT

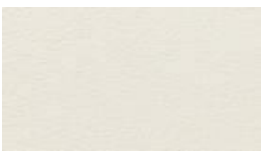

Oberfläche angeraut unbeschichtet		Brand-klasse A2-s1,d0	Plattenstärke	Format		Preise in €
				1250 x 2500	1250 x 3050	Paletten-Preis
Farben		Klasse	mm	mm	mm	per m ²
P 020 steingrau meliert		A2-s1-d0	8,0	o	o	123,55
P 045 schiefergrau		A2-s1-d0	8,0	o	o	123,55
P 070 graphitgrau		A2-s1-d0	8,0	o	o	123,55
P 222 perlweiss meliert		A2-s1-d0	8,0	o	o	123,55
P 545		A2-s1-d0	8,0	o	o	123,55

Die Stückzahl der Platten beträgt bei 8 mm Tafeln 1250x2500 = 40 Stck./je Palette
Die Stückzahl der Platten beträgt bei 8 mm Tafeln 1250x3050 = 35 Stck./je Palette

05.10.

* bei Bestellware fallen zusätzliche Frachtkosten an. Bitte fragen Sie dies bei uns an.

Die Darstellung der Produktfarben ist exemplarisch und kann von den Originalfarben der Produkte abweichen.

- ✓ Lagerware
- o Lieferzeit möglich
- x Verfügbarkeit prüfen

Die Preise gelten zzgl. MwSt. und sind Bruttopreise.



SWISSPEARL Plank Original



Swisspearl Plank Original Oberfläche texturiert	Farbtöne	Verfüg- barkeit	Brand- klasse	Länge	Breite	Platten- stärke	Preis in € je Stck.
	CP 010 Agate Grey	o	A2-s1-d0	3600	180	8	34,45
	CP 040 Granite Grey	o					
	CP 150 Anthracite Grey	o					
	CP 210 Pure White	o					
	CP 030 Pebble Grey	o					
	CP 050 Beige Grey	o					
	CP 080 Basalt Grey	o					
	CP 180 Signal Black	o					
	CP 260 Oyster White	o					
	CP 280 Silk Grey	o					
	CP 370 Oxide Red	o					
	CP 380 Red Brown	o					
	CP 510 Light Ivory	o					

Swisspearl Plank Original Oberfläche glatt	Farbtöne	Verfüg- barkeit	Brand- klasse	Länge	Breite	Platten- stärke	Preis in € je Stck.
	CP 010 Agate Grey	o	A2-s1-d0	3600	180	8	34,45
	CP 040 Granite Grey	o					
	CP 150 Anthracite Grey	o					
	CP 180 Signal Black	o					
	CP 210 Pure White	o					

05.11.1.

- ✓ Lagerware
- o Lieferzeit möglich
- x Verfügbarkeit prüfen

Die Preise gelten zzgl. MwSt. und sind Bruttopreise.



Swisspearl Plank Zubehör	Farbtöne	Verfügbarkeit	Brandklasse	Länge	Preis in € je Stck.
Swisspearl Plank Alu Inneneckprofil 20 x 35 x 35	CP 010 Achatgrau	o	A2-s1,dO	3000	95,20
	CP 040 Granitgrau	o			
	CP 150 Anthrazitgrau	o			
	CP 210 Reinweiss	o			
	CP 080 Basaltgrau	o			
	CP 180 Signalschwarz	o			
	CP999 Grundiert	o			
Swisspearl Plank Alu Außenecke 25 x 35 x 35	CP 010 Achatgrau	o	A2-s1,dO	3000	102,40
	CP 150 Anthrazitgrau	o			
	CP 210 Reinweiss	o			
	CP 180 Signalschwarz	o			
	CP999 Grundiert	o			
Swisspearl Plank Alu Abschlussprofil 20 x 40 x 8	CP 010 Achatgrau	o	A2-s1,dO	3000	52,75
	CP 040 Granitgrau	o			
	CP 150 Anthrazitgrau	o			
	CP 210 Reinweiss	o			
	CP 180 Signalschwarz	o			
	CP999 Grundiert	o			
Swisspearl Plank Alu Anfangslüftungsprofil 40 x 12 x 33	blank	o	A2-s1,dO	3000	42,45
Swisspearl Plank Acrylfarbe 0,5L	diverse Farben	o			48,90
Swisspearl Plank Montagehilfe Gecko	Set a 2 Stck.	o			190,35
Swisspearl Mechanische Schere		o			406,45
Swisspearl Plank Holzschraube A2 für sichtbare Befestigung 4,5x41 TX 20	farblackiert	✓	250 Stck. VE	✓	200,65/Paket
Swisspearl Plank Metallschraube A2 selbstbohrend für sichtbare Befestigung 4,8x35 TX 20 kopflackiert	farblackiert	✓	250 Stck. VE	✓	200,65/Paket

05.11.2.

- ✓ Lagerware
- o Lieferzeit möglich
- x Verfügbarkeit prüfen

Die Preise gelten zzgl. MwSt. und sind Bruttopreise.



Fassadenpaneel

Nut- und Feder



Fassadenpaneel mit Renolitfolie und Zubehör

creme weiß ähnlich RAL 9001	dunkel grün ähnlich RAL 6009	stahl blau ähnlich RAL 5011	anthrazit grau ähnlich RAL 7016	Golden Oak

Preise in €

Artikel	Profilbreite in mm	Stärke in mm	Länge in mm	Farben					per lfm.
				creme weiß	dunkel grün	stahl blau	anthrazit grau	Golden Oak	
Paneel (150 mm Deckbreite)	180	18	6000	x	x	x	x	x	Preise auf Anfrage / einige Farben in geringen Mengen auf Lager / Fragen Sie gerne hierzu unser Verkaufsteam an.
PVC-H-Profil (2-teilig)	60		6000	x	x	x	x	x	
PVC-U-Profil (2-teilig)	40		6000	x	x	x	x	x	
PVC-Eck-Profil (2-teilig)	55		6000	x	x	x	x	x	
PVC-Starterleiste, weiß	30	9	6000	x	x	x	x	x	
Zubehör				x	x	x	x	x	
Verbindungssteg	155			x	x	x	x	x	
Schrauben 4 x 30 mm	1 VE 500 Stck.					x			
Schrauben Senkkopf 3 x 12 mm	1 VE 200 Stck.					x			

05.12.

Druck- und produktionsbedingt sind Farbabweichungen möglich. Die o.aufgef. Farben sind auf Lager; weitere Farben auf Anfrage.





- ✓ Lagerware
- o Lieferzeit möglich
- x Verfügbarkeit prüfen

Die Preise gelten zzgl. MwSt. und sind Bruttopreise.

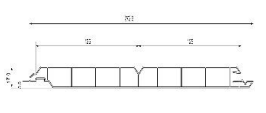

Wand- und Deckenpaneel aus PVC in opak-weiß



Profil	Beschreibung	Format			Farbe	Preise in €	
		Deckbreite mm	Dicke mm	Länge mtr.		opak- weiß	per lfm.
PVC-Nut- u. Feder- Verkleidungspaneel 250- 17 Zweibrettoptik		250	17	6	✓	8,75	52,50
PVC-U-Profil P16				6	✓	3,75	22,50
PVC-H-Profil P16				6	✓	4,45	26,70
PVC-Eck-Profil P16				6	✓	5,25	31,50

05.13.

- ✓ Lagerware
- o Lieferzeit möglich
- x Verfügbarkeit prüfen

Die Preise gelten zzgl. MwSt. und sind Bruttopreise.



Nut- und Federprofile

KÖMAPAN



Profile				1515	1616	2121	2424	3232	3737	5858	7474	5353	8081	Preise €
KÖMAPAN Massivprofil	Breite in mm	Dicke in mm	Länge in mtr.	Eiche dunkel	Anthrazit	silbergrau	Mahagoni	Golden Oak	Eiche rustikal	Tannengrün	Bergeiche	Moosgrün	weiß	per lfm.
einseitig - farbig	90	15	6	x	x	x	x	x	x	x	x	x		auf Anfrage
beidseitig - farbig	90	15	6	x	x	x	x	x	x	x	x	x		auf Anfrage
beidseitig - weiß	90	15	6										✓	16,50
beidseitig - anthrazit	90	15	6		x									auf Anfrage

KÖMAPAN Hohlprofil	Breite in mm	Dicke in mm	Länge in mtr.											per lfm.	
8367 - weiß	90	15	6											✓	8,90

Abnahme 1 VE = 5 St

KÖMAPAN Zubehör		Länge	alu	weiß	braun	per lfm.
8234	Alu-Außeneckprofil	6		x	x	23,85
			x			22,40
8235	Alu-H-Profil	6		x	x	14,35
			x			13,70
8236	Alu-Abschlussprofil	6		x	x	14,00
			x			12,50
8056	Fugenkrallen	500 Stück				221,60

05.16.



- ✓ Lagerware
- o Lieferzeit möglich
- x Verfügbarkeit prüfen

Die Preise gelten zzgl. MwSt. und sind Bruttopreise.

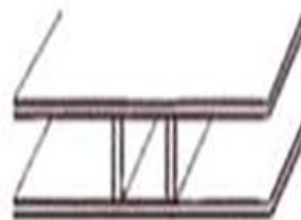

Aluminium-Rahmensystem

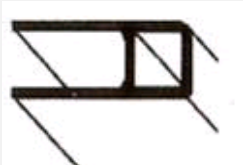
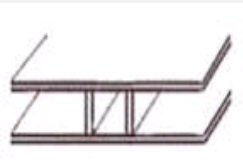

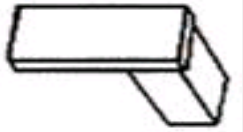
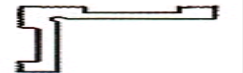
ALU - Einfaßprofil ALU - H - Profil Zubehör		Rolle (30 m)	Abschnitt (1 m)	lfm.	Preise € je lfm.
	Alu - Einfaßprofil				
	Länge: 6000 mm / Abm. 40 / 15,5 / 40 mm				
	preßblank			✓	11,50
	silber eloxiert E6 / EV 1			x	14,65
	braun			✓	19,50
weiß 9016			✓	19,50	
	Alu - H - Einfaßprofil				
	Länge: 6000 mm / Abm. 65 / 15,5 / 65 mm				
	preßblank			✓	12,90
	silber eloxiert E6 / EV 1			x	16,95
	braun			x	21,00
weiß 9016			✓	21,00	
	Gummi für Alu-Enfaßprofil aus EPDM				
	passend für 4,5 - 6,0 mm-Material à 30 mtr.			✓	129,25
	passend für 4,5 - 6,0 mm-Material je lfdm.			✓	7,45
	passend für 6,0 - 8,0 mm-Material à 30 mtr.			✓	124,10
	passend für 6,0 - 8,0 mm-Material je lfdm.			✓	7,05
	passend für 10 mm-Material à 30 mtr.			✓	124,10
	passend für 10 mm-Material je lfdm.			✓	7,05
	ALU - Endkappen für Alu-Einfaßprofil				
	silber eloxiert E6 / EV 1			✓	5,10
	braun			✓	5,10
	weiß 9016			✓	5,10
	Eckverbinder für Alu-Einfaßprofil				
	(nicht sichtbar)			✓	3,70

05.17.

- ✓ Lagerware
- o Lieferzeit möglich
- x Verfügbarkeit prüfen

Die Preise gelten zzgl. MwSt. und sind Bruttopreise.



Befestigungszubehör Fassade



Fassadenschrauben kopflackiert

Zur Befestigung von Bekleidungsplatten auf Holz-Unterkonstruktionen

Einsatzzweck	Abmessung	Kopf	Antrieb	Qualität	VE	Preis
Trespa / HPL	5,5 x 35 mm	12 mm	ISR 20	A4	250 St.	50,35 €/100 St.
Kronoplan	5,5 x 35 mm	12 mm	ISR 20	A4	100 St.	50,35 €/100 St.
Prefabond / Aluverbund	4,8 x 30 mm	16 mm	ISR 25	A2	250 St.	65,40 €/100 St.
Swisspearl Patina	5,5 x 35 mm	12 mm	ISR 20	A4	250 St.	74,65 €/100 St.
Swisspearl Carat	4,8 x 38 mm	12 mm	ISR 20	A2	250 St.	49,95 €/100 St.

Rüstkosten bei Abnahme unter 1000 St. pro Farbe und Abmessung: 59,00 €

Fassadennieten kopflackiert

Zur Befestigung von Fassadenplatten auf Alu-Unterkonstruktionen Nietdorn: Edelstahl A2

Einsatzzweck	Abmessung	Kopf	Klemmbereich	Hülse	VE	Preis
Trespa / HPL / Kronoplan	5,0 x 16 mm	16 mm	7,0 - 10,5 mm	AlMg5	250 St.	56,05 €/100 St.
	5,0 x 18 mm	16mm	9,0 - 12,5 mm	AlMg5	250 St.	57,10 €/100 St.
	5,0 x 21 mm	16 mm	12,0 - 15,5 mm	AlMg5	250 St.	59,45 €/100 St.
Prefabond / Aluverbund	5,0 x 14 mm	16 mm	5,5 - 9,5 mm	AlMg5	250 St.	39,90 €/100 St.
Swisspearl Patina	4,0 x 20 mm	14 mm	8,0 - 13,0 mm	AlMg5	250 St.	61,20 €/100 St.
Swisspearl Carat	4,0 x 18 mm	15 mm	8,0 - 13,0 mm	AlMg5	250 St.	57,50 €/100 St.

Rüstkosten bei Abnahme unter 1000 St. pro Farbe und Abmessung: 59,00 €

Fassadennieten kopflackiert

Zur Befestigung von Fassadenplatten auf Stahl- und Edelstahlunterkonstruktionen Nietdorn: Edelstahl A2

Einsatzzweck	Abmessung	Kopf	Klemmbereich	Hülse	VE	Preis
Trespa / HPL / Kronoplan	5,0 x 14 mm	15 mm	4,0 - 9,0 mm	A2	100 St.	111,55 €/100 St.
	5,0 x 18 mm	15 mm	8,0 - 13,0 mm	A2	100 St.	123,85 €/100 St.
Swisspearl Patina	4,0 x 16 mm	14 mm	8,5 - 12,0 mm	A2	100 St.	142,40 €/100 St.
Swisspearl Carat	4,0 x 16 mm	15 mm	8,5 - 12,0 mm	A2	100 St.	142,40 €/100 St.

Rüstkosten bei Abnahme unter 1000 St. pro Farbe und Abmessung: 59,00 €

05.19.1

- ✓ Lagerware
- o Lieferzeit möglich
- x Verfügbarkeit prüfen

Die Preise gelten zzgl. MwSt. und sind Bruttopreise.

Befestigungszubehör Fassade



Sonderlehrenmundstück

Zur zwängungsfreien Montage von Bekleidungstafeln für Alu-Unterkonstruktionen. Gewindeaufnahme: M10x1

Einsatzzweck	Abmessung	Kopf	Typ		VE	Preis
Trespa / HPL / Kronoplan	f. Nieten 5 mm	∅ 16 mm	G3		1 St.	98,45 €/St.
Prefabond / Aluverbund	f. Nieten 5 mm	∅ 16 mm	AG16		1 St.	98,45 €/St.
Swisspearl Patina	f. Nieten 4 mm	∅ 14 mm	G21		1 St.	98,45 €/St.
Swisspearl Carat	f. Nieten 4 mm	∅ 15 mm	G21		1 St.	98,45 €/St.

Sonderlehrenmundstück

Zur zwängungsfreien Montage von Bekleidungstafeln für Stahl- u. Edelstahlunterkonstruktionen. Gewindeaufnahme: M10x1

Einsatzzweck	Abmessung	Kopf	Typ		VE	Preis
Trespa / HPL / Kronoplan	f. Nieten ∅ 5 mm	15 mm	G7		1 St.	98,45 €/St.
Swisspearl Patina	f. Nieten ∅ 4 mm	14 mm	G19		1 St.	98,45 €/St.
Swisspearl Carat	f. Nieten ∅ 4 mm	15 mm	G19		1 St.	98,45 €/St.

Bügelvorrichtung

Aluminiumbügel mit zylindrischem Einsatz (gehärtet) für die Zentrische Übertragung des Bohrbildes der Platte auf die Unterkonstruktion.

Einsatzzweck	Plattenbohrung	Bohrung UK	Typ		VE	Preis
Trespa / HPL / Kronoplan	∅ 10,0 mm	∅ 5,1 mm	Alu		1 St.	118,80 €/St.
Prefabond / Aluverbund	∅ 9,5 mm	∅ 5,1 mm	Alu		1 St.	118,80 €/St.
Swisspearl Patina	∅ 9,0 mm	∅ 4,1 mm	Alu		1 St.	118,80 €/St.
Swisspearl Carat	∅ 9,5 mm	∅ 4,1 mm	Alu		1 St.	118,80 €/St.

05.19.2

- ✓ Lagerware
- o Lieferzeit möglich
- x Verfügbarkeit prüfen

Die Preise gelten zzgl. MwSt. und sind Bruttopreise.

Befestigungszubehör Fassade



Einhand - Feder - Bohrvorrichtung

Feder Bohrvorrichtung inklusive HSS-Bohrer für die zentrische Übertragung des Bohrbildes der Platte auf die Unterkonstruktion

Einsatzzweck	Plattenbohrung	Bohrung UK	Typ			VE	Preis
Trespa / HPL / Kronoplan	ø 10,0 mm	ø 5,1 mm	Alu			1 St.	226,90 €/St.
Prefabond / Aluverbund	ø 9,5 mm	ø 5,1 mm	Alu			1 St.	226,90 €/St.
Swisspearl Patina	ø 9,0 mm	ø 4,1 mm	Alu			1 St.	226,90 €/St.
Swisspearl Carat	ø 9,5 mm	ø 4,1 mm	Alu			1 St.	226,90 €/St.

Fassaden Stufenbohrer

Zum Einbringen einzelner Befestigungsbohrungen in Tafel und Aluminium-Unterkonstruktion in einem Arbeitsgang.

Einsatzzweck	Stufe 1	Stufe 2	Typ			VE	Preis
Trespa / HPL / Kronoplan	ø 10,0 mm	ø 5,1 mm	HSS			1 St.	53,90 €/St.
Prefabond / Aluverbund	ø 9,5 mm	ø 5,1 mm	HSS			1 St.	53,90 €/St.
Swisspearl Patina	ø 9,0 mm	ø 4,1 mm	HSS			1 St.	43,40 €/St.
Swisspearl Carat	ø 9,5 mm	ø 4,1 mm	HSS			1 St.	43,40 €/St.

Fassadenplatten Bohrer mit Zentrierspitze

Profi Bohrer zum Anbringen der Befestigungsbohrung in Tafeln aus HPL, Faserzement, Faserbeton

Einsatzzweck	Bohrer	Länge	Typ			VE	Preis
Alle o.g. Platten	ø 8,0 mm	80,0 mm	VHM			1 St.	133,40 €/St.
	ø 9,0 mm	80,0 mm	VHM			1 St.	180,05 €/St.
	ø 9,5 mm	80,0 mm	VHM			1 St.	190,10 €/St.
	ø 10,0 mm	80,0 mm	VHM			1 St.	200,35 €/St.

Fassadenplatten Bohrer

Profi Bohrer zum Anbringen der Befestigungsbohrung in Tafeln aus Aluminium Verbundwerkstoffen

Einsatzzweck	Bohrer	Länge	Typ			VE	Preis:
Prefabond / Aluverbund	ø 9,5 mm	80,0 mm	HSS-E			1 St.	37,50 €/St.
	ø 10,0 mm	80,0 mm	HSS-E			1 St.	43,45 €/St.

05.19.3

- ✓ Lagerware
- o Lieferzeit möglich
- x Verfügbarkeit prüfen

Die Preise gelten zzgl. MwSt. und sind Bruttopreise.

Befestigungszubehör Fassade



Festpunkthülsen

zur individuellen Auswahl des Festpunktes

Einsatzzweck:	Abmessung:	Qualität:	VE	Preis:
Trespa / HPL / Kronoplan	ø 10,0 x 6,0 lg - Bohrung ø 5,1	Aluminium	100 St.	40,75 €/100 St.
Prefabond / Aluverbund	ø 9,5 x 3,5 lg - Bohrung ø 5,1	Aluminium	100 St.	33,60 €/100 St.
Swisspearl Patina/Carat	ø 9,0 x 6,0 lg - Bohrung ø 4,1	Aluminium	100 St.	34,50 €/100 St.

Festpunkthülsen-Set Plus 10 bestehend aus je 100 Festpunkthülsen

ø 10,0 x 6,0 lg - Bohrung ø 5,1 und ø 10,0 x 6,0 lg - Langloch 5,2 x 7,0

zur individuellen Auswahl des Festpunktes

Einsatzzweck	Abmessung	Qualität:	VE	Preis:
Trespa / HPL / Kronoplan	ø 10,0 x 6,0 lg - Bohrung ø 5,1	Aluminium	100 St.	298,45 €/100 St.
	ø 10,0 x 6,0 lg - Langloch 5,2 x 7,0			

Fugenband schwarz selbstklebend

Hinterlegung von Fugen auf Holz-Unterkonstruktionen.

Einsatzzweck	Breite	Länge	VE	Preis:
Trespa / HPL / Kronoplan	70 mm	25000 mm	1 St.	125,30 €/St.
	110 mm	25000 mm	1 St.	177,30 €/St.
Prefabond / Aluverbund	70 mm	25000 mm	1 St.	125,30 €/St.
	110 mm	25000 mm	1 St.	177,30 €/St.
Swisspearl Patina/Carat	45 mm	30000 mm	1 St.	103,25 €/St.
	70 mm	25000 mm	1 St.	125,30 €/St.
	110 mm	25000 mm	1 St.	177,30 €/St.

Fassadenkleber Set

bestehend aus Kleber Tape und Reiniger (Berechnungsmenge: qm x 4 = ca. benötigte lfdm.)

Einsatzzweck	Preis
Trespa / HPL / Kronoplan	14,55 €/lfdm.
Prefabond / Aluverbund	14,55 €/lfdm.
Swisspearl Patina/Carat	14,55 €/lfdm.

05.19.4

- ✓ Lagerware
- o Lieferzeit möglich
- x Verfügbarkeit prüfen

Die Preise gelten zzgl. MwSt. und sind Bruttopreise.

WPC-Terrassenvolldielen



Technische Daten
Breite 143 mm, Höhe 20 mm

Längen			Preise in €
3000	4000	5000	
mm	mm	mm	per lfm.

WPC-Terrassenvolldiele strongWood Co-extrudiert



teak / grau	✓	✓	✓	20,75
walnuss / vintage	✓	✓	✓	20,75
Muschel / Stein	o	o	o	20,75

WPC basicDeck pro solid - Volldiele - glatt / franz. geriffelt



Technische Daten
Breite 140 mm, Höhe 20 mm

Längen			Preise in €
3000	4000	5000	
mm	mm	mm	per lfm.



hellgrau	o	o		14,05
braun (Nussbaum)	o	o		14,05
anthrazit (Wenige)	o	o		14,05

08.02.

- ✓ Lagerware
- o Lieferzeit möglich
- x Verfügbarkeit prüfen

Die Preise gelten zzgl. MwSt. und sind Bruttopreise.



WPC-Terrassenhohldielen



Technische Daten		Längen						Preise €	in
		2000	2500	3000	3500	4000	5000		
		mm	mm	mm	mm	mm	mm	mm	per lfm.
	WPC - Bodendiele Breite 145 mm, Höhe 25 mm								
	braun gebürstet	x	x	x	✓	✓	✓	✓	9,10
	schokobraun glatt	x	x	x	✓	✓	✓	✓	10,00
	grau braun gebürstet	x	x	x	✓	✓	✓	✓	10,75
	grau braun glatt	x	x	x	✓	✓	✓	✓	10,00
	WPC - Unterkonstruktion Breite 62 mm, Höhe 30 mm								
	Unterkonstruktion		✓						10,10
	Alu - Unterkonstruktion, pressblank								
	Breite 63 mm, Höhe 12 mm		✓						14,85
	Breite 64 mm, Höhe 40,5 mm			✓					19,45
	WPC - Wandabschluß Breite 40 mm, Höhe 40 mm								
	schokobraun		✓						9,15
	WPC - Alu-Wandabschluß inkl. Alu-Befestigung Breite 40 (39) mm, Höhe 68 (49) mm								
	Alu-Wandabschluß		✓						18,35
	WPC - Seitenabschluß inkl. Alu-Befestigung Breite 48 (40) mm, Höhe 64 mm								
	schokobraun		✓						17,50
	grau braun glatt		x						17,50
	WPC - Alu-Seitenabschluß Breite 27 (42) mm, Höhe 28 mm								
	Alu-Seitenabschluß		✓						11,75
	WPC - Alu-Übergangsprofil Breite 60 mm, Höhe 25 mm								
	Alu-Übergangsprofil		✓						18,35
	WPC - Montage-Clip Boden aus Kunststoff / 25 Stck. / Beutel in braun								
	1 Stck. Beutel								11,15
	WPC - Montage-Clip Boden aus Metall / 25 Stck. / Beutel rostfrei								
	1 Stck. Beutel								21,95
	WPC - Anfangs- und Endclip Boden aus Metall / 10 Stck. / Beutel rostfrei								
	1 Stck. Beutel								10,95
	WPC - Schaumstoffdehnungsprofil Breite ø 15 mm, Länge 5 m								
	1 Stck. Rolle								8,85
	Holz- und Bautenschutzunterlage Breite 90 mm, Höhe 8 mm, Länge 90 mm (1 Beutel á 12 Stck.)								
	1 Stck. Beutel								4,85

08.01.







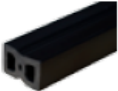

- ✓ Lagerware
- o Lieferzeit möglich
- x Verfügbarkeit prüfen

Die Preise gelten zzgl. MwSt. und sind Bruttopreise.



Zubehör WPC Bodendielen



Zubehör		Preise in €
WPC - Unterkonstruktion mit 2 Hohlkammern in schwarz		
	Unterkonstruktion 2200 x 40 x 30	6,10/lfm.
WPC - UK Verbinder		
	Verbinder im Set 30 Stck. Aluverbindungsriegel für eine Endlosverbindung von UK-Riegeln 15 x 5 x 150 mm	30,80/Set
Alu-Eckwinkel		
	2900 x 30 x 40 mm	9,45/lfm
Seitenprofil 90mm für WPC		
	RAL 9007 7398 Länge: 3000 mm	71,10/Stck.
Seitenprofil 180mm für WPC		
	RAL 9007 7399 Länge: 3000 mm	119,40/Stck.
Montage-Clips		
	Terrassen-Montage-Set Edelstahl, schwarz 100 x Clips (inox / 4-5 mm gap) + 100 Schrauben (inox / Ø 4x30 mm)	101,00/Stck.
	Fixier Clip Set, schwarz 75 x Fixier-Clips (inox / 4 - 5 mm gap) + 75 Schrauben (inox / Ø 4x30 mm)	40,35/Stck.
	Start Clip Set, schwarz 16 x Start-/ Endclips (inox / 4 - 5 mm gap) + 16 Schrauben (inox / Ø 4x30 mm)	20,20/Stck.
	Spezial-Reiniger (Entgrauer) 1 Liter Flasche Auffrischung und Reiniger für den natürlichen Charakter der Diele ◊ der ursprüngliche Farbton der Diele wird wieder sichtbar ◊ geruchslos und biologisch abbaubar	21,50/Stck.

08.03.

- ✓ Lagerware
- o Lieferzeit möglich
- x Verfügbarkeit prüfen















Die Preise gelten zzgl. MwSt. und sind Bruttopreise.



Terrassenunterkonstruktions-Zubehör

Stelzlager



Zubehör			Preise in €
Terrassenlager Clip neigungsverstellbar	Höhenverstellung 25-40 mm 7207		7,15
	Höhenverstellung 35-70 mm 7245		7,20
	Höhenverstellung 65-155 mm 7246		8,75
	Höhenverstellung 145-225 mm 7247		10,70
Terrassenlager Base	Höhenverstellung 40-70 mm 7122		5,35
	Höhenverstellung 70-130 mm 7123		5,60
	Höhenverstellung 130-250 mm 7124		7,25
Terrassenlager mit Fugenkreuz	Höhenverstellung 25-40 mm 7208		7,15
	Höhenverstellung 35-70 mm 7248		7,25
	Höhenverstellung 65-155 mm 7249		8,75
	Höhenverstellung 145-225 mm 7250		10,70
Isopad	Maß 60 x 90 x 8 mm 6982		0,35
	Maß 60 x 90 x 20 mm 6983		0,60
Isopad Unterlage für Terrassenlager	Maß 192 x 192 x 8 mm 6610		1,80
Alu-UK Isostep H	Maß 40,5 x 64 x 3000 mm 7125		58,35

08.04.

- ✓ Lagerware
- o Lieferzeit möglich
- x Verfügbarkeit prüfen

Die Preise gelten zzgl. MwSt. und sind Bruttopreise.



Sichtschutz

mit
Befestigungssystem

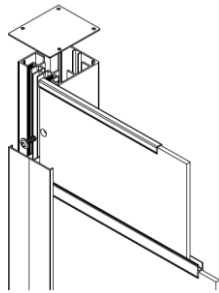

Das Befestigungssystem setzt neue Maßstäbe in der Sichtschutzmontage. Die wenigen nötigen Bauteile ermöglichen eine schnelle und einfache Montage und die im Pfosten vorhandenen Schraubkanäle erlauben einen unkomplizierten Aufbau, auch in unebenem Gelände. Durch die vorgebohrten HPL-Kassetten ist eine hohe Passgenauigkeit garantiert und ein späteres Klappern ausgeschlossen.

Das filigrane Abdeckprofil, das schraubenlos aufgesteckt wird, verleiht dem Pfosten eine beidseitig ansprechende Optik. Je nach Geschmack kann er nach der Wunschseite ausgerichtet werden.

- äußerst wenige Bauteile sowie eine unkomplizierte und schnelle Montage durch eine einfache Konstruktion
- ansprechendes Abdeckprofil gestattet eine beidseitige Ausrichtung des Pfostens

Darstellung	Bezeichnung	Maße	Preis in €	Einheit
Pfosten				
<p>Anfangs-/ Mittelpfosten Eckpfosten</p>	Anfangs-/Endpfosten steingrau	7 x 7 x 180 cm	143,90	Stk
	Mittelpfosten steingrau	7 x 7 x 180 cm	143,90	Stk
	Eckpfosten steingrau	7 x 7 x 180 cm	183,55	Stk
Pfosten pulverbeschichtet				
<p>RAL 9007</p>				
Pfostenanker				
	Pfostenanker zum Aufdübeln, verzinkt	4 x 4 x 30 cm	41,05	Stk
	Pfostenanker zum Aufdübeln für Eckpfosten, verzinkt	4 x 4 x 30 cm	41,05	Stk
	Pfostenanker zum Einbetonieren, verzinkt	4 x 4 x 70 cm	51,05	Stk
Abdeckkappe für Pfostenanker				
	Abdeckkappen für Pfostenanker, steingrau	12 x 13,3 x 2,4 cm	21,25	Stk
	Abdeckkappen für Eck-Pfostenanker, steingrau	14 x 13,3 x 2,4 cm	22,40	Stk
Verbindungs- und Abschlussprofile				
	Abschlussprofil 180 cm - U-Profil, Aluminium eloxiert E6/EV1		6,00	Stk
	Abschlussprofil 90 cm - U-Profil, Aluminium eloxiert E6/EV1		3,00	Stk
	Verbindungsprofil 180 cm - H-Profil, Aluminium eloxiert E6/EV1		9,20	Stk
	Verbindungsprofil 90 cm - H-Profil, Aluminium eloxiert E6/EV1		4,60	Stk

08.06.

- ✓ Lagerware
- o Lieferzeit möglich
- x Verfügbarkeit prüfen

Die Preise gelten zzgl. MwSt. und sind Bruttopreise.



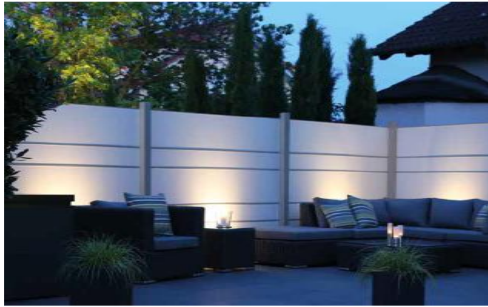

Sichtschutzsystem nach dem Baukastenprinzip



Gestalten Sie sich Ihren Sichtschutz ganz individuell und einzigartig! Das System ermöglicht Ihnen nahezu unendlich viele Kombinationsmöglichkeiten aus verschiedenen Farben und Materialien wie HPL, Aluminium, Corten- oder Edelstahl und gibt Ihrem Sichtschutzprojekt dadurch das ganz besondere Design. Auch der Einsatz von satiniertem Glas und Original-Steinfurnieren ist möglich und setzt stilvolle Akzente in jeder Sichtblendenanlage. Hinzu kommt: die Montage ist schnell und einfach.

Die Vorteile des Sichtschutzsystems:

- ✓ mehrere Farben und Materialien sind miteinander frei kombinierbar (Baukastensystem)
- ✓ schnelle und einfache Montage
- ✓ Top Preis-Leistung
- ✓ Material zeichnet sich durch eine hohe Lichtechtheit aus
- ✓ witterungsbeständig: frostsicher und hagelfest
- ✓ schlag- und bruchunempfindlich
- ✓ wartungsfrei
- ✓ **viele individuelle Gestaltungsmöglichkeiten; hierzu einige Beispiele**

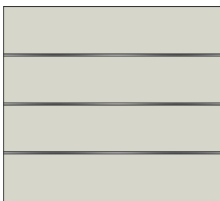

weiß

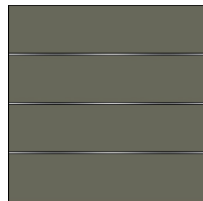

schiefergrau

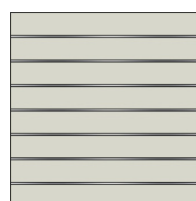

weiß schmal

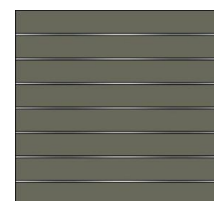

schiefergrau schmal

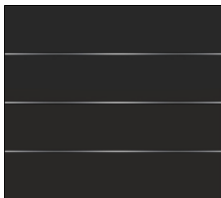

anthrazit



silbergrau

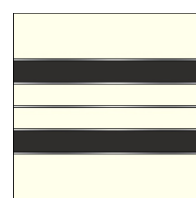

weiß / anthrazit



silbergrau / anthrazit / weiß



Die individuelle Gestaltung mit unserem BAUKASTEN- PRINZIP

08.07.

- ✓ Lagerware
- o Lieferzeit möglich
- x Verfügbarkeit prüfen

Die Preise gelten zzgl. MwSt. und sind Bruttopreise.



Sichtschutz Zaunelement



Sichtschutzsystem nach dem Baukastenprinzip - Füllungspanelee

	weiß ähnlich RAL 9016
	silbergrau ähnlich RAL 7035
	schiefergrau ähnlich RAL 7015
	anthrazit ähnlich RAL 7016

aus einer HPL Platte
 H x Länge: 1300 x 3050 mm
 werden folgende HPL-Füllungspanelee geschnitten

Preise in €

Stücke aus HPL Platte	Abmessungen Breite x Länge	Einheit	weiß ähnlich RAL 9016	silbergrau ähnlich RAL 7035	schiefergrau ähnlich RAL 7015	anthrazit ähnlich RAL 7016
2 Stck.	435 x 1800 mm	Stck.	75,00	85,00	85,00	105,00
2 Stck.	216 x 1800 mm	Stck.	37,50	42,50	42,50	52,50
2 Stck.	435 x 900 mm	Stck.	37,50	42,50	42,50	52,50
2 Stck.	216 x 900 mm	Stck.	18,75	21,25	21,25	26,25

08.08.

- ✓ Lagerware
- o Lieferzeit möglich
- x Verfügbarkeit prüfen

Die Preise gelten zzgl. MwSt. und sind Bruttopreise.

Folien

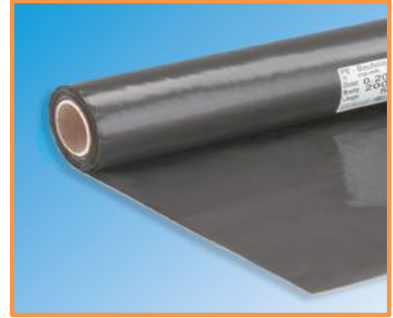

PE-Folie transparent

Stärke / Artikel	Breite in mm	Länge in mm	SD-Wert / Inhalt
60 my	2000	50000	

PE-Folie transluzent

120 my	4000	25000	
200 my	4000	25000	
250 my	4000	25000	
400 my	4000	25000	

PE-Dampfbremsfolie blau - weiß

Brandklasse E nach DIN EN 13984

200 my	4000	25000	145
250 my	4000	25000	175

PE-Dampfbremsfolie blau

Brandklasse E nach DIN EN 13984

160 my	4000	25000	> 100
200 my	4000	25000	> 100
250 my	4000	25000	> 120
400 my	4000	25000	> 200

PE-Klebebänder

Gerband 585	60	25000	
Gerband 185	60	40000	
Gerband 6400 Folienkleber			310 ml Kartusche

PE-Handstretchfolie

17 my	500	30000	
-------	-----	-------	--

PE-Luftpolsterfolien

10 mm Noppe	1000	100000	
10 mm Noppe	1500	100000	
10 mm Noppe	2000	50000	

PE-Müllsäcke blau

55 my	700	1100	
-------	-----	------	--

Preise auf Anfrage

- ✓ Lagerware
- o Lieferzeit möglich
- x Verfügbarkeit prüfen

Die Preise gelten zzgl. MwSt. und sind Bruttopreise.

07.03



Planen

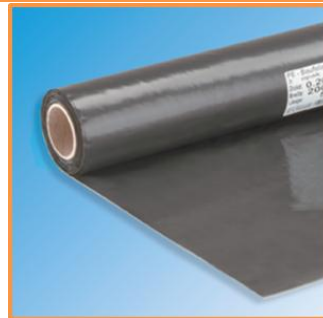

PE-Planen-Zuschnitte



my	Breite/Länge in mtr.	Farbe
9 my	4,0 x 5,0	transparent
18 my	4,0 x 12,5	

PE-Gitterplanen

extra stark mit Randverstärkung und Ösen

Breite/Länge in mtr.
2,0 x 3,0
3,0 / 4,0 x 4,0
4,0 / 5,0 / 6,0 / 8,0 x 4,0
8,0 / 10,0 x 6,0

PE-Luftpolsterfolie

kleine Noppen

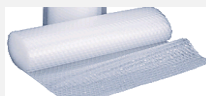

Breite/Länge in mtr.
1,0 x 100
1,5 x 100
2,0 x 100

Preise auf Anfrage

07.04

- ✓ Lagerware
- o Lieferzeit möglich
- x Verfügbarkeit prüfen

Die Preise gelten zzgl. MwSt. und sind Bruttopreise.

