



# Preisliste

Stand 15.06.2021

## Stegplatten

- PLEXIGLAS<sup>®</sup> Stegdoppelplatten
- PLEXIGLAS<sup>®</sup> S5P Stegfünffachplatten
- Makrolon<sup>®</sup> / Exolon<sup>®</sup> Stegplatten
- PLEXIGLAS<sup>®</sup> FM Stegplatten

## Aluminiumprofile

- Aluminium Komplettprofil Typ 1660
- Isoprofile
- Aluminium Stegprofile
- Aluminium Verglasungsprofile
- Zubehör
- Zubehör Abschlussprofile
- Zubehör Verlegung, Reinigung
- Befestigungsschrauben
- Aluminium-Dachrinne

## **Wellplatten**

PLEXIGLAS® FM

RENOLIT ONDEX Super HR

RENOLIT ONDEX Super HR große Profile

RENOLIT ONDEX SOLLUX

Polyester

GFK – Wellplatte

Makrolon® PC Isolierwellplatte

Onduline®

Cembrit Wellplatten aus Faserzement Profil 5, 6 + 8

Cembrit Wellplatten Zubehör

PVC-PMMA-Formteile

Schrauben und Zubehör Wellplatten komplett

Alu-Welle 18-76

## **Tafeln und Strukturplatten**

PLEXIGLAS® XT, Acrylglas XT

PLEXIGLAS® XT

PLEXIGLAS®, Acrylglas Strukturplatten

Ebene Polycarbonat Makrolon® / Exolon® Platten

## **Fassaden- und Balkontafeln**

Aluminium-Unterkonstruktion für die Fassade

Trespa®

M-Line-Kronoplan® Kronoart®

HPL Balkonplatten

RESOPAL®

Eternit

PREFABOND®

ALPOLIC®

Alu-Verbundplatten

Cembrit Construction

Cembrit Patina

Cembrit Planks

### **Nut- und Federprofile**

Fassadenpaneel Nut- und Feder

Wand- und Deckenpaneel in opak weiß

### **Balkonprofile / Glasleisten / Halter**

Kömabord Massivprofile

Kömabord Hohlprofile

Kömapan Nut- und Feder

Aluminium-Rahmensystem

ESG-Klemmsystem (Glashalter)

Befestigungszubehör Fassade

### **Platten für die Werbung**

PVC Hartschaumplatten, Simopor S, Coplast

Alu-Verbundplatten für die Werbung

### **Technische Kunststoffe und Folien**

Extrudierte Platten

PVC-Glas, PETG SIMOLUX

Folien

Planen

## **WPC Bodendielen und Zäune**

WPC Co-Extrudierte Bodendielen

WPC Zubehör

Terrassenzubehör

Sichtschutz mit Befestigungssystem

Sichtschutzsystem Gestaltungsmöglichkeiten

Sichtschutz Füllungspaneelle Gestaltungsmöglichkeiten HPL Platten

## **Aluminium Terrassendächer**

Aluminium-Terrassendach Unterkonstruktion für Stegplatten

Aluminium-Terrassendach Unterkonstruktion für VSG Glas

Alu-Carport für Stegplatten

Alu-Carport für VSG Glas

Alu-Vordach für Stegplatten

Alu-Vordach für VSG Glas

# PLEXIGLAS® Stegdoppelplatten

Resist AAA "DIE ROBUSTE"

Alltop "DIE EDLE"

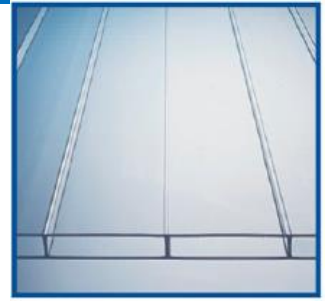

Programm Übersicht	Plattendicke	Plattenbreite	Stegabstand	K-Wert	Lichtdurchlässigkeit	Brandklasse DIN EN13501	Länge									Preise in € per m <sup>2</sup>
							2000	2500	3000	3500	4000	4500	5000	6000	7000	
							mm	mm	mm	mm	mm	mm	mm	mm	mm	

## PLEXIGLAS® Resist AAA "Die Robuste" no drop / UV-absorbierend

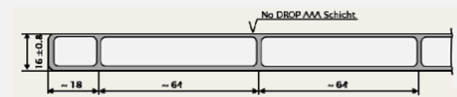

farblos *	16	980	64	2,5	86,0%	E	✓	✓	✓	✓	✓	✓	✓	✓	✓	70,75
		1200	64	2,5	86,0%	E	✓	✓	✓	✓	✓	✓	✓	✓	✓	
farblos C * (Artikel läuft aus)	16	980	64	2,5	85,0%	E	x									77,75
		1200	64	2,5	85,0%	E						x				
farblos D (Diffus) Neu!	16	980	64	2,5	86,0%	E	✓	✓	✓	✓	✓		✓	✓	✓	77,75
		1200	64	2,5	86,0%	E	✓	✓	✓	✓	✓		✓	✓	✓	
weiß	16	980	64	2,5	74,0%	E	✓	✓	✓	✓	✓	✓	✓	✓	✓	72,95
		1200	64	2,5	74,0%	E	✓	✓	✓	✓	✓	✓	✓	✓	✓	

Die Hagelschlaggarantie beträgt 10 Jahre; die Lichtdurchlässigkeitsgarantie beträgt 30 Jahre !

## PLEXIGLAS® Alltop "Die Edle" UV-durchlässig



farblos , no drop allseitig	16	980	64	2,5	91,0%	E	✓	✓	✓	✓	✓		✓	✓	✓	76,85
		1200	64	2,5	91,0%	E	✓	✓	✓	✓	✓		✓	✓	✓	

01.01.

Eine der Hauptursachen für verschmutzte Dächer ist der Bewuchs mit Algen, Moosen, Pollen etc. Viele Dächer sind jedoch schwer zu reinigen, da sie umständlich erreichbar sind. Die neue Generation PLEXIGLAS RESIST® SDP 16 Stegplatten wurde daher mit einer auf Nanotechnologie basierenden AntiAlgenAusstattung versehen. Diese Beschichtung nutzt die natürliche UV-Strahlung der Sonne, damit Algen, Moose, Pollen und andere Verschmutzungen die Haftung zur Platte verlieren oder sich gleich ganz auflösen. Bei dem nächsten Regen werden die Reste des zersetzten Schmutzes nahezu vollständig abespült.

- ✓ Lagerware
- o Lieferzeit möglich
- x Verfügbarkeit prüfen

Die Preise gelten zuzüglich MwSt  
Stand Bruttopreisliste 15.06.2021



# PLEXIGLAS® Stegfünffachplatten

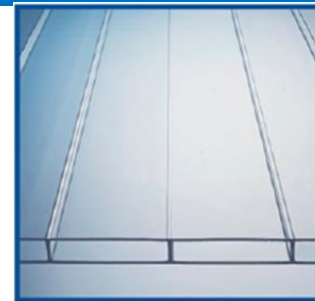

"DIE WOHLIGE"

"DIE KÜHLE"

Programm Übersicht	Plattendicke	Plattenbreite	Stegabstand	K-Wert	Lichtdurchlässigkeit	Brandklasse DIN EN13501	Länge								Preise in € per m <sup>2</sup>
							2000	2500	3000	3500	4000	5000	6000	7000	
							mm	mm	mm	mm	mm	mm	mm	mm	

## PLEXIGLAS® Resist S5P "Die Wohlige" UV-absorbierend



farblos, no drop	32	1230	32	1,5	68,0%	E	✓	✓	✓	✓	✓	✓	✓	✓	90,25
weiß	32	1230	32	1,5	45,0%	E	✓	✓	✓	✓	✓	✓	✓	✓	94,45

## PLEXIGLAS® Heatstop Cool Blue S5P "Die Kühle" UV-absorbierend

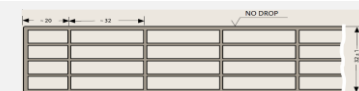

Heatstop, no drop weiß Cool Blue	32	1230	32	1,5	18,0%	E	✓	✓	✓	✓	✓	✓	✓	✓	104,45
-------------------------------------	----	------	----	-----	-------	---	---	---	---	---	---	---	---	---	--------

01.02.

- ✓ Lagerware
- o Lieferzeit möglich
- x Verfügbarkeit prüfen

Die Preise gelten zuzüglich MwSt  
Stand Bruttopreisliste 15.06.2021





# Stegdoppelplatten aus PLEXIGLAS® Formmasse

" Die Solide "

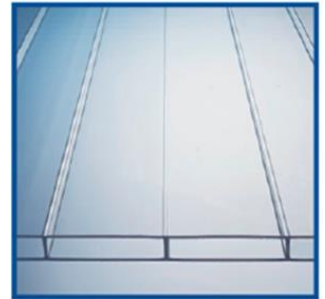

Programm Übersicht	Plattendicke	Plattenbreite	Stegabstand	K-Wert	Lichtdurchlässigkeit	Brandklasse DIN EN13501	Länge									Preise in €
							2000	2500	3000	3500	4000	4500	5000	6000	7000	
							mm	mm	mm	mm	mm	mm	mm	mm	mm	
	mm	mm	mm	K	TauD65	Klasse	mm	mm	mm	mm	mm	mm	mm	mm	mm	per m <sup>2</sup>

## Die Solide

aus PLEXIGLAS® FM

UV-beständig / schlagzäh



glasklar *	16	980	32	2,8	84,0%	E	✓	✓	✓	✓	✓	✓	✓	✓	✓	67,95
		1200	32	2,8	84,0%	E	✓	✓	✓	✓	✓	✓	✓	✓	✓	
weiß *	16	980	32	2,8	76,0%	E	✓	✓	✓	✓	✓	✓	✓	✓	✓	70,30
		1200	32	2,8	76,0%	E	✓	✓	✓	✓	✓	✓	✓	✓	✓	
braun *	16	980	32	2,8	50,0%	E	✓	✓	✓	✓	✓		✓	✓	✓	73,65
		1200	32	2,8	50,0%	E	✓	✓	✓	✓	✓		✓	✓	✓	
weiß * mit Hitzeschutz	16	980	32	2,8	62,0%	E	✓	✓	✓	✓	✓		✓	✓	✓	86,55
		1200	32	2,8	62,0%	E	✓	✓	✓	✓	✓		✓	✓	✓	

01.04.

Die Hagelschlaggarantie beträgt 10 Jahre; die Lichtdurchlässigkeitsgarantie beträgt 20 Jahre !

Die Platten haben einseitig keine Tropfenbildung !

- ✓ Lagerware
- o Lieferzeit möglich
- x Verfügbarkeit prüfen



Die Preise gelten zuzüglich MwSt  
Stand Bruttopreisliste 15.06.2021



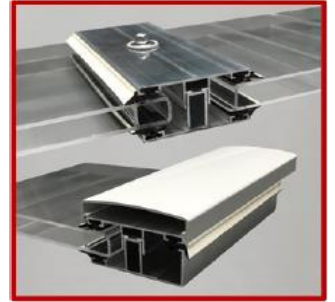

# Aluminium- Komplett- und Randprofile

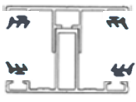

Profile	Länge									Preise in € per lfm.	
	2000	2500	3000	3500	4000	4500	5000	Standard	7000		
	mm	mm	mm	mm	mm	mm	mm	6000 mm	mm		
<b>Typ 1660 Komplettprofil</b>											
	Komplettprofil > 16 mm - nicht vorgebohrt inkl. Ober- und Unterprofil, Profilbreite 60 mm	✓	✓	✓	✓	✓	✓	✓	✓	✓	26,10
	<b>Aufgeteilt in:</b> Oberteil für Mitte und Rand	✓	✓	✓	✓	✓	✓	✓	✓	✓	11,05
	Unterteil Mitte	✓	✓	✓	✓	✓	✓	✓	✓	✓	15,05
<b>Typ 1660 Randkomplettprofil</b>											
	Randkomplettprofil > 16 mm - nicht vorgebohrt inkl. Rand-Ober- u. Unterprofil, Profilbreite Oberprofil ca. 60 mm, Unterprofil ca. 60 mm	✓	✓	✓	✓	✓	✓	✓	✓	✓	24,50
	<b>Aufgeteilt in:</b> Oberteil für Mitte und Rand	✓	✓	✓	✓	✓	✓	✓	✓	✓	11,05
	Unterteil Rand	✓	✓	✓	✓	✓	✓	✓	✓	✓	13,45

02.01.

Sämtliche Profile sind mit EPDM-Dichtungsprofilen ausgestattet.

✓ Lagerware

- ✓ Lagerware
- o Lieferzeit möglich
- x Verfügbarkeit prüfen

Die Preise gelten zuzüglich MwSt  
Stand Bruttopreisliste 15.06.2021

# Aluminium-Komplett- und Randprofile Isoprofile

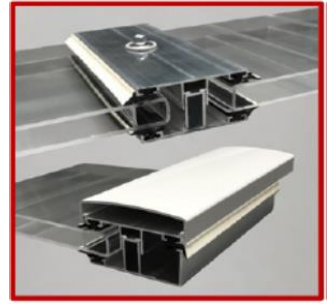

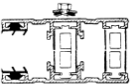
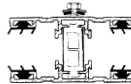
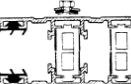
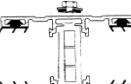
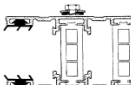
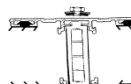
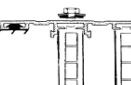
Technische Daten	Länge									Preise in € per lfm.	
	2000	2500	3000	3500	4000	4500	5000	6000	7000		
	mm	mm	mm	mm	mm	mm	mm	mm	mm		
	> Profilbreite: ca. 60 mm			✓	✓	✓	✓*	✓	✓	✓	26,10
	benötigt werden:	2 Stck Universalprofile à									11,05
		1 Stck Distanzprofil ISO à									4,00
	> Profilbreite: ca. 60 mm			✓	✓	✓	✓*	✓	✓	✓	30,10
	benötigt werden:	2 Stck Universalprofile à									11,05
		2 Stck Distanzprofil ISO à									4,00
	> Profilbreite: ca. 60 mm			✓	✓	✓	✓*	✓	✓	✓	28,30
	benötigt werden:	2 Stck Universalprofile à									11,05
		1 Stck Distanzprofil ISO à									6,20
	> Profilbreite: ca. 60 mm			✓	✓	✓	✓*	✓	✓	✓	34,50
	benötigt werden:	2 Stck Universalprofile à									11,05
		2 Stck Distanzprofil ISO à									6,20
	> Profilbreite: ca. 60 mm			✓	✓	✓	✓*	✓	✓	✓	28,70
	benötigt werden:	2 Stck Universalprofile à									11,05
		1 Stck Distanzprofil ISO à									6,60
	> Profilbreite: ca. 60 mm			✓	✓	✓	✓*	✓	✓	✓	35,30
	benötigt werden:	2 Stck Universalprofile à									11,05
		2 Stck Distanzprofil ISO à									6,60
	> Profilbreite: ca. 60 mm			✓	✓	✓	✓*	✓	✓	✓	29,25
	benötigt werden:	2 Stck Universalprofile à									11,05
		1 Stck Distanzprofil ISO à									7,15
	> Profilbreite: ca. 60 mm			✓	✓	✓	✓*	✓	✓	✓	36,40
	benötigt werden:	2 Stck Universalprofile à									11,05
		2 Stck Distanzprofil ISO à									7,15

02.02.

Sämtliche Profile sind mit EPDM-Dichtungsprofilen ausgestattet.

✓\* hierbei ist das Distanzstück in 4,50 mtr. nicht erhältlich



- ✓ Lagerware
- o Lieferzeit möglich
- x Verfügbarkeit prüfen

Die Preise gelten zuzüglich MwSt  
Stand Bruttopreisliste 15.06.2021

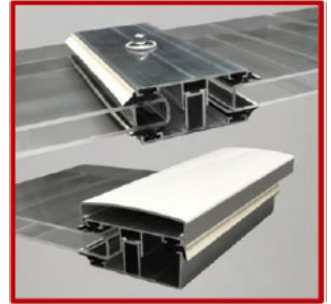

# Stegprofile

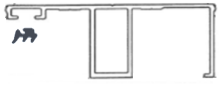

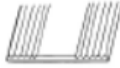
Technische Daten	Länge									Preise in € per lfm.	
	2000	2500	3000	3500	4000	4500	5000	Standard	7000		
	mm	mm	mm	mm	mm	mm	mm	6000 mm	mm		
<b>Typ 1660 Mitte</b>	 <ul style="list-style-type: none"> <li>&gt; Profilbreite: ca. 60 mm</li> <li>&gt; 16 mm</li> <li>&gt; inkl. Dichtungsprofil preßblank, vorgebohrt</li> </ul>									<input checked="" type="checkbox"/> <input checked="" type="checkbox"/> <input checked="" type="checkbox"/> <input checked="" type="checkbox"/> <input checked="" type="checkbox"/> <input checked="" type="checkbox"/> <input checked="" type="checkbox"/> <input checked="" type="checkbox"/> <input checked="" type="checkbox"/> <input checked="" type="checkbox"/> <td><b>15,05</b></td>	<b>15,05</b>
<b>Typ 1660 Rand</b>	 <ul style="list-style-type: none"> <li>&gt; Profilbreite: ca. 60 mm</li> <li>&gt; 16 mm</li> <li>&gt; inkl. Dichtungsprofil preßblank, vorgebohrt</li> </ul>									<input checked="" type="checkbox"/> <input checked="" type="checkbox"/> <input checked="" type="checkbox"/> <input checked="" type="checkbox"/> <input checked="" type="checkbox"/> <input checked="" type="checkbox"/> <input checked="" type="checkbox"/> <input checked="" type="checkbox"/> <input checked="" type="checkbox"/> <input checked="" type="checkbox"/> <td><b>13,45</b></td>	<b>13,45</b>
<b>Alternative Verlegungsmöglichkeit: Stegobersprofil mit Gummiunterlage</b>											
<b>Unterleggummi zur Lagerung und Abdichtung von Stepglatten</b>											
 <ul style="list-style-type: none"> <li>&gt; Weichgummi-Profilband weiß</li> <li>&gt; Breite = 60 mm</li> <li>&gt; Stärke = 4 mm</li> </ul>		<ul style="list-style-type: none"> <li>&gt; Rolle 30 m</li> <li>&gt; per lfm.</li> </ul>							<b>137,35</b>  <b>4,90</b>		
 <ul style="list-style-type: none"> <li>&gt; <b>Weichgummi-Profilband grau</b></li> <li>&gt; Breite = 60 mm</li> <li>&gt; Stärke = 3 mm</li> </ul>		<ul style="list-style-type: none"> <li>&gt; Rolle 30 m</li> <li>&gt; per lfm.</li> </ul>							<b>116,50</b>  <b>4,70</b>		

02.03.

Sämtliche Profile sind mit EPDM-Dichtungsprofilen ausgestattet.





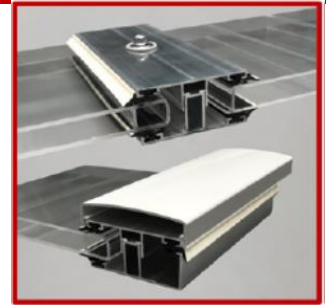

- ✓ Lagerware
- o Lieferzeit möglich
- x Verfügbarkeit prüfen

Die Preise gelten zuzüglich MwSt  
Stand Bruttopreisliste 15.06.2021

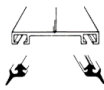
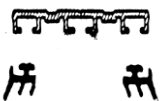

# Verglasungsprofile



Technische Daten	Länge									Preise in € per lfm.
	2000	2500	3000	3500	4000	4500	5000	Standard	7000	
	mm	mm	mm	mm	mm	mm	mm	6000	mm	
<b>Oberprofil</b>										
 <p>&gt; Profilbreite: ca. 50 mm &gt; inkl. Dichtungsgummi</p>								✓		10,90
<b>Universalprofil</b>										
 <p>&gt; Profilbreite: ca. 60 mm &gt; inkl. Dichtungsgummi</p>	✓	✓	✓	✓	✓	✓	✓	✓	✓	11,05
 <p>&gt; Profilbreite: ca. 80 mm &gt; inkl. Dichtungsgummi</p>								✓		11,55
<b>Distanzsteg für Universalprofil</b>										
	> 8/10 mm	✓	✓	✓	✓	✓	✓	✓	✓	4,00
	> 16 mm								✓	6,20
	> 25 mm								✓	6,60
	> 32 mm	✓	✓	✓	✓	✓	✓	✓	✓	7,15
<b>Unterleggummi zur Lagerung und Abdichtung von Stepglatten</b>										
 <p>&gt; Weichgummi-Profilband weiß &gt; Breite = 60 mm &gt; Stärke = 4 mm</p>	> Rolle 30 m									137,35
	> per lfm.									4,90
 <p>&gt; Weichgummi-Profilband grau &gt; Breite = 60 mm &gt; Stärke = 3 mm</p>	> Rolle 30 m									116,50
	> per lfm.									4,70
 <p>&gt; Weichgummi-Profilband grau &gt; Breite = 80 mm &gt; Stärke = 3 mm</p>	> Rolle 30 m									155,65
	> per lfm.									6,50

02.04.

Sämtliche Profile sind mit EPDM-Dichtungsprofilen ausgestattet.

- ✓ Lagerware
- o Lieferzeit möglich
- x Verfügbarkeit prüfen

Die Preise gelten zuzüglich MwSt  
Stand Bruttopreisliste 15.06.2021





# Zubehör

Alu-Wandanschlußprofil

Alu-Klemmdeckel

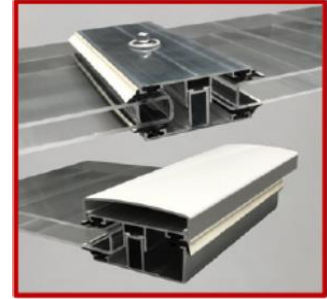
Gummi zur Lagerung und Abdichtung von Stegplatten

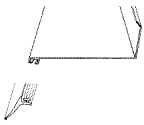

Technische Daten	Farbe	Profilbreite	Formate								Preise in €
			2000	2500	3000	3500	4000	5000	6000	7000	
			mm	mm	mm	mm	mm	mm	mm	mm	
<b>ALU-Wandanschlußprofil inkl. EPDM-Dichtungsgummi</b>											
	preßblank	120	✓	✓	✓	✓	✓	✓		✓	<b>18,25</b>
	weiß	120								✓	<b>26,00</b>
Seitenteil für Wandanschluß	preßblank	1 Set = 2 St.						Setpreis			<b>13,80</b>
Verbindungsprofil für Wandanschluß								Stückpreis			<b>6,05</b>
<b>ALU-Klemmdeckel</b>											
	preßblank	60	✓	✓	✓	✓	✓	✓	✓	✓	<b>5,65</b>
	weiß	60	✓	✓	✓	✓	✓	✓	✓	✓	<b>11,40</b>
	preßblank	80	x	x	x	x	x	x	x	x	<b>6,30</b>

02.05.

- ✓ Lagerware
- o Lieferzeit möglich
- x Verfügbarkeit prüfen

Die Preise gelten zuzüglich MwSt  
Stand Bruttopreisliste 15.06.2021

# Zubehör

## Abschlußprofile für Stegplatten und Verlegeprofile

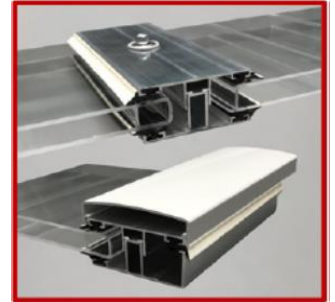

Zubehör	Farbe	für Plattendicke	Abmessungen							Preise in € per Stck.	
			980	1200	1230	1250	2100	6000	6350		
			mm	mm	mm	mm	mm	mm	mm		
<b>Abschlußprofile (Stirnseite Stegplatten/Alu-Kombi-Abschlussprofil)</b>											
	preßblank	10					✓			8,10	
		10							✓	22,60	
		16	✓								3,75
		16		✓							4,50
		16					✓				7,95
		16							✓		24,60
	braun o. weiss	16							✓		39,20
		16	✓								7,95
		16		✓							9,80
	preßblank	25		✓							5,60
32				✓						6,80	
<b>Polycarbonat-U-Leiste</b>										per lfdm.	
	farblos	6					✓			3,85	
		10					✓			4,60	
		16					✓			5,30	
<b>Polycarbonat-H-Leiste</b>											
	farblos	6						✓		4,60	
		8						✓		5,40	
		10						✓		7,80	
		16						✓		10,05	
<b>Alu-Universalwinkel</b>											
für Profile Schenkellänge 67 x 54 x 60 mm  50 x 30 x 60 mm	preßblank	8/10/16/ 25/32								1,20	
	braun o. weiss	16/25/32								2,15	
	preßblank	16						✓		56,10	

02.06.

- ✓ Lagerware
- o Lieferzeit möglich
- x Verfügbarkeit prüfen

Die Preise gelten zuzüglich MwSt  
Stand Bruttopreisliste 15.06.2021



# Zubehör

## zur Verlegung oder Reinigung von PLEXIGLAS®/Makrolon® Stegplatten oder Massivplatten

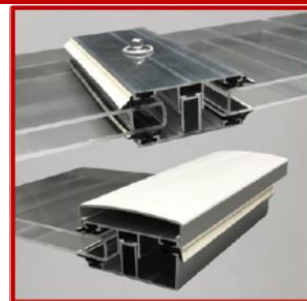

Zubehör	Informationen	Länge	Breite	Lagerware	Preise in €			
		mm	mm		per Stück			
Querpfettendichtung	TPE mit Klebeband	980		✓	8,20			
		1180		✓	9,85			
		1210		✓	10,05			
Anti-Dust-Tape 4844	mit Perforation + Filter	6500	43	✓	11,65			
			50	✓	16,30			
			60	✓	22,40			
		33000	43	✓	37,90			
			50	✓	48,95			
			60	✓	64,60			
Anti-Dust-Tape 4846	geschlossen	50000	42	✓	25,35			
			50	✓	30,45			
			60	✓	36,55			
		6500	42	✓	9,05			
			50	✓	10,90			
			60	✓	12,60			
		33000	42	✓	18,00			
			Aluminium-Klebeband	200 my	50000	38	✓	16,95
						60	✓	15,70
75	✓	19,65						
100	✓	23,40						
Sogsicherung		⑥ Typ 1 - für Verlegung ca. 4,5 - 10 mm-Material		✓	2,50			
		⑥ Typ 2 - für Verlegung ca. 16 mm-Material		✓	2,55			
Silikon		⑦ 370 ml-Kartusche - transparent -		✓	9,95			
Polierpaste		⑦ 50 ml-Tube		✓	9,30			
Kunststoffreiniger PLEXIGLAS®- und Makrolon® verträglich		⑦ 250 ml - Antistatischer Kunststoff-Reiniger und -Pfleger. Der Kunststoff-Reiniger wirkt antistatisch und pflegend. Ein Spezialprodukt mit messbarer antistatischer Wirkung. Erzeugt keine Spannungsrisskorrosionen.		✓	8,35			
Kunststoff-Intensiv-Reiniger PLEXIGLAS®- und Makrolon® verträglich		⑦ 250 ml - Kunststoff-Intensiv-Reiniger. Der Kunststoff-Intensiv-Reiniger ist ein Spezialprodukt zur Reinigung stark verschmutzter Flächen.		x	9,80			
Poliertuch		25 x 28 cm		✓	5,45			
Acrifix-Kleber		192 á 100gr		✓	16,45			
Egotape-Dichtband		80mm breit 1,5mm stark á 25lfm		x	102,95			
Kegelbohrer		Spezialbohrer mit PLEXIGLAS®- und Makrolon® - Anschliff		✓	13,65			
Stufenbohrer		Spezialbohrer mit PLEXIGLAS®- und Makrolon® - Anschliff		✓	37,60			

⑥ zur Verlegung von Makrolon® Stegdoppel- und Stegdreifachplatter

⑦ PLEXIGLAS®- und Makrolon® verträglich

02.07.

- ✓ Lagerware
- o Lieferzeit möglich
- x Verfügbarkeit prüfen

Die Preise gelten zuzüglich MwSt  
Stand Bruttopreisliste 15.06.2021



# Befestigungsschrauben

## für Stegplatten sowie Universalprofile

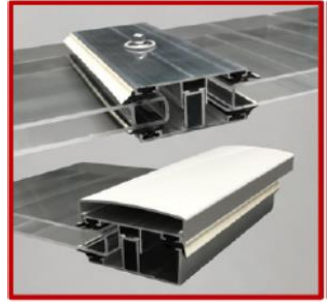

VA-Schrauben				Preise in €		
Unterkonstruktionen	Stück per lfm.	Lagerware	Maße	VE	100 Stck.	Ausbündelung /Stck.
zur Befestigung von Stegprofilen / Universalprofilen						
Holzunterkonstruktion	3	✓	6,0 x 80 / 22	50	56,00	0,70
			6,0 x 60 / 19	50	50,50	0,65
			6,0 x 50 / 22	50	49,85	0,65
			6,0 x 35 / 22	50	45,85	0,55
Metallunterkonstruktion	3	✓	6,3 x 75 / 22	50	57,50	0,70
			6,3 x 64 / 22	50	52,35	0,65
			6,3 x 45 / 22	50	41,15	0,50
zur Befestigung Komplettprofil Typ 1660						
Profil/Profil-Bohrschraube	4	✓	5,5 x 25/16	100	41,50	0,50
Metallunterkonstruktion	4	✓	5,5 x 50/16	100	68,30	0,85
	5	✓	4,8 x 25	100	18,85	0,25
Holzunterkonstruktion	4	✓	6,5 x 65/16	100	74,95	0,90
	4	✓	6,5 x 80/16	100	105,60	1,30
	6	✓	4,5 x 35	100	20,30	0,30
zur Befestigung ISO-Profile						
Profil/Profil-Bohrschraube	3	✓	5,5 x 34 / 16	100	41,50	0,50
Metallunterkonstruktion	6	✓	4,8 x 25	100	18,85	0,25
Holzunterkonstruktion	6	✓	4,5 x 35	100	20,30	0,30

02.08.

- ✓ Lagerware
- o Lieferzeit möglich
- x Verfügbarkeit prüfen

Die Preise gelten zuzüglich MwSt  
Stand Bruttopreisliste 15.06.2021





# Aluminium-Dachrinne

pressblank  
weiß  
anthrazit



Alu-Dachrinne	pressblank						weiß						anthrazit					
	Längen				Preise in €		Längen				Preise in €		Längen				Preise in €	
	4,10	5,10	6,10	7,10			4,10	5,10	6,10	7,10			4,10	5,10	6,10	7,10		
	m	m	m	m	pro Meter	Stck.	m	m	m	m	pro Meter	Stck.	m	m	m	m	pro Meter	Stck.
Alu-Dachrinne	✓	✓	✓	✓	22,60		✓	✓	✓	✓	32,65		✓	✓	✓	✓	34,85	
Alu-Rinnen- verbindungsstück						5,85												
Alu-Seitenteil-Set inkl. Schrauben						8,45					15,20							16,55

02.09.

- ✓ Lagerware
- o Lieferzeit möglich
- x Verfügbarkeit prüfen

Die Preise gelten zuzüglich MwSt  
Stand Bruttopreisliste 15.06.2021



# Aluminium-Dachrinne

## Zubehör

Zubehör	grau			weiß			anthrazit		
	Nr.	per lfm.	Stck.	Nr.	per lfm.	Stck.	Nr.	per lfm.	Stck.
PVC Regenfallrohr, gemufft DN 50				4915	5,15		8566	6,50	
PVC Regenfallrohr, gemufft DN 50	1115	5,15							
PVC Regenfallrohr, gemufft DN 75				4415	5,60		8561	6,90	
PVC Regenfallrohr, gemufft DN 75	2015		5,60	4125	5,95		8560	7,30	
PVC Schraubstutzen DN 50	1132		7,55	4132		7,55	8568		9,00
PVC Schraubstutzen DN 75	2032		9,70	4432		9,70	8564		12,20
PVC Clip-Rohrschelle DN 50	1128		3,00	4128		3,15	8563		3,80
PVC Clip-Rohrschelle DN 75	2028		3,40	4428		3,50	8571		4,00
PVC Rohrmuffe DN 50 zum Stecken	1134		3,00	4134		3,00	8569		3,25
PVC Rohrmuffe DN 75 zum Stecken	1034		3,15	4434		3,25	8562		3,75
PVC Rohrbogen 45° DN 50	1900		3,40	4116		3,50	8567		4,65
PVC Rohrbogen 45° DN 75	1902		4,00	4402		4,15	8570		5,15
Kleber, 100 gr.	1250		4,20	1250		4,20	1250		4,20

02.09.

- ✓ Lagerware
- o Lieferzeit möglich
- x Verfügbarkeit prüfen

Die Preise gelten zuzüglich MwSt  
Stand Bruttopreisliste 15.06.2021



# Wellplatten aus PLEXIGLAS® Formmasse

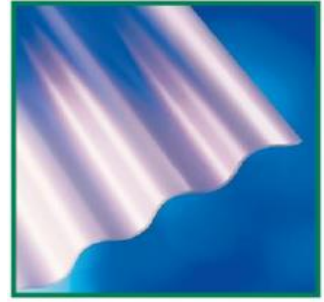

**Profile**  
**76/18**  
**177/51**  
**130/30**

Programm Übersicht	Dicke Richtwert mm	Plattenbreite mm	Deckbreite mm	Lichtdurchlässigkeit TauD65	Brandklasse DIN EN13501 Klasse	Länge										Preise in € per m <sup>2</sup>	
						2000	2500	3000	3100	3300	3500	4000	5000	6000	7000		
						mm	mm	mm	mm	mm	mm	mm	mm	mm	mm		
<b>76/18 farblos / braun / graphit in rund</b>																	
farblos glatt	3,0	1045	981	90,0%	E	✓	✓	✓			✓	✓	✓	✓	✓	49,35	
farblos Wabe	3,0			90,0%	E	✓	✓	✓			✓	✓	✓	✓	✓	49,35	
farblos C-Struktur	3,0			90,0%	E	✓	✓	✓			✓	✓	✓	✓	✓	49,85	
braun Wabe	3,0			60,0%	E	✓	✓	✓			✓	✓	✓	✓	✓	54,35	
braun C-Struktur	3,0			Artikel läuft	75,0%	E	✓	✓	✓			✓	✓	✓	✓	✓	54,90
graphit Perle	2,5			65,0%	E	✓	✓	✓			✓	✓	✓	✓	✓	✓	54,40
<b>76/18 mit Hitzeschutz, rund</b>																	
weiss glatt	3,0	1045	981	50,0%	E	✓	✓	✓			✓	✓	✓	✓	✓	59,50	
<b>177/51 (5) farblos rund</b>																	
farblos glatt	3,0	920	873	90,0%	E	✓	✓		✓	✓						49,35	
<b>130/30 farblos rund</b>																	
farblos glatt	3,0	1000	910	90,0%	E	✓	✓									49,35	

03.01.

Längen über **4000 mm** sind Lagerlängen, aber keine Verlegelängen

- ✓ Lagerware
- o Lieferzeit möglich
- x Verfügbarkeit prüfen

Die Preise gelten zuzüglich MwSt  
 Stand Bruttopreisliste 15.06.2021



# ONDEX Super HR Wellplatten

Profile  
70/18  
76/18  
130/30  
Euro 92

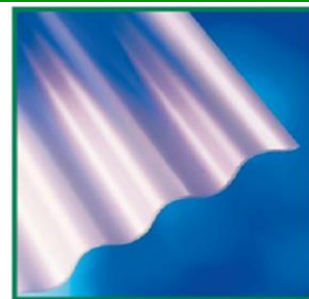

Programm Übersicht	Plattenbreite	Deckbreite	Lichtdurchlässigkeit TauD65	Länge										Preise in € per m <sup>2</sup>	
				2000	2500	3000	3500	4000	4500	5000	6000	6200	7000		7520
				mm	mm	mm	mm	mm	mm	mm	mm	mm	mm		mm
<b>Profil 70/18 Trapez</b>															
glashell	1095	1050	82,0%	✓	✓	✓	✓	✓	✓	✓	✓	✓	✓	✓	<b>28,55</b>
rauchfarben			78,0%	o	o	o	✓	✓	o	✓	✓	✓	✓	✓	
transparent-natur			68,0%	o	o	o	o	✓	✓	✓	✓	✓	✓	✓	
opak grau			0,0%	o	o	o	o	✓	✓	✓	✓	✓	✓	✓	
opak weiß			0,0%								✓				
<b>Profil 76/18 rund</b>															
glashell	1106	1064	82,0%	✓	✓	✓	✓	✓	✓	✓	✓	✓	✓	<b>28,55</b>	
transparent-natur			68,0%	o	o	o	o	✓	✓	✓	✓	✓	✓		
<b>Profil 130/30 rund</b>															
glashell	1000	910	82,0%	✓	✓							✓	x	<b>28,55</b>	
transparent-natur			68,0%		✓								x		x
<b>Profil Euro 92 Trapez</b>															
opak grau	1056	1000	0,0%	auf Bestellung										<b>28,55</b>	
opak weiß			0,0%												
transparent-natur			68,0%												

03.02.

Sonderlängen auf Anfrage

- ✓ Lagerware
- o Lieferzeit möglich
- x Verfügbarkeit prüfen

Die Preise gelten zuzüglich MwSt  
Stand Bruttopreisliste 15.06.2021



# ONDEX Super HR Wellplatten

Profile  
 177/51.5  
 177/51. 6 / 6 3/4  
 183/40  
 250/50  
 207/35  
 150/45

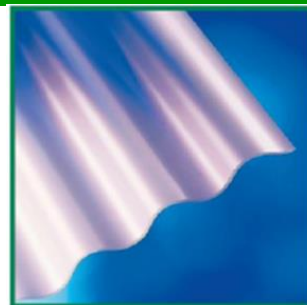

Programm Übersicht	Plattenbreite	Deckbreite	Lichtdurchlässigkeit	Länge										Preise in € per m <sup>2</sup>
				1600	2000	2500	3100	5000	6200	6300	6800	7520		
				TauD65 mm	mm	mm	mm	mm	mm	mm	mm	mm	mm	
<b>Profil 177/51 (5) rund</b>														
glashell	920	873	82,0%	✓	✓	✓	✓	✓	✓	✓	✓	x		<b>28,55</b>
transparent-natur			68,0%		✓	✓	x	x	x				x	
<b>Profil 177/51 (6) rund</b>														
glashell	1097	1050	82,0%	✓	x	x	x	x	x			x		<b>28,55</b>
transparent-natur			68,0%	✓	✓	✓	x	x	x			x		
opak grau			0,0%					✓	✓			x	x	
opak weiß			0,0%					x	x			x	✓	
<b>Profil 177/51 (6 3/4) rund</b>														
glashell	1152	1062	82,0%	x	x	✓	x	x	x			x		<b>31,75</b>
transparent-natur			68,0%	x	x	x	x	x	x				x	
<b>Profil 183/40 Trapez</b>														
glashell	958	915	82,0%					✓		✓		✓		<b>28,55</b>
<b>Profil 250/50 Trapez</b>														
glashell	1040	1000	82,0%	x	x	x	x	x	x	x	x	x		<b>28,55</b>
<b>Profil 207/35 Trapez</b>														
glashell	1080	1035	82,0%					✓		✓	✓	✓		<b>28,55</b>
transparent-natur			68,0%					✓		✓	x	✓		
<b>Profil 150/45 Trapez</b>														
glashell	952	900	82,0%			x	x							<b>28,55</b>
transparent-natur			68,0%			x	x							

03.03.

Sonderlängen auf Anfrage

- ✓ Lagerware
- o Lieferzeit möglich
- x Verfügbarkeit prüfen

Die Preise gelten zuzüglich MwSt  
 Stand Bruttopreisliste 15.06.2021



# ONDEX SOLLUX Wellplatten

Profile  
 70/18  
 76/18  
 130/30  
 177/51.5 / 6 / 6 3/4  
 150/45  
 207/35

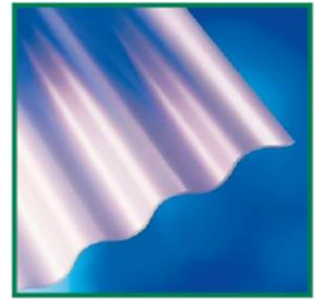

Programm Übersicht	Plattenbreite	Deckbreite	Lichtdurchlässigkeit TauD65	Länge														Preise in € per m <sup>2</sup>	
				1250	1600	2000	2500	3000	3100	3500	4000	4500	5000	6000	6200	6300	7000		7520
				mm	mm	mm	mm	mm	mm	mm	mm	mm	mm	mm	mm	mm	mm		mm
<b>Profil 70/18 Trapez</b>																			
glashell	1095	1050	82,0%			✓	✓	✓		✓	✓	✓	✓	✓		✓			
rauchfarben			78,0%			✓	✓	✓		✓	✓	o	✓	✓		✓			
transparent-natur			68,0%			o	o	o		o	✓		✓	✓		✓			
opak grau			0,0%			o	o	o		o	✓		✓	✓		✓			
opak weiß			0,0%			o		o			✓		✓	✓		✓			
<b>Profil 76/18 rund</b>																			
glashell	1106	1064	82,0%			✓	✓	✓		✓	✓		✓	✓		✓			
<b>Profil 130/30 rund</b>																			
glashell	1000	910	82,0%		✓	✓	✓		✓				✓						
<b>Profil 177/51 (5) rund</b>																			
glashell	920	873	82,0%	o	✓	✓	✓		✓				✓		✓				
transparent-natur			68,0%	o	✓	✓	✓		✓					✓		✓			
<b>Profil 177/51 (6) rund</b>																			
glashell	1097	1050	82,0%	o	✓	✓	✓		✓				✓		✓		x		
transparent-natur			68,0%	o	✓	✓	✓		✓					x			x		
opak grau			0,0%											✓					
<b>Profil 177/51 (6 3/4) rund</b>																			
glashell	1152	1062	82,0%	o	✓	✓	✓		✓					x			x		
transparent-natur			68,0%	o	✓	✓	✓		✓					x			✓		
opak grau			0,0%											x					
<b>Profil 150/45 Trapez</b>																			
opak grau	952	900	0,0%	auf Bestellung													17,90		
opak weiß																			
<b>Profil 207/35 Trapez</b>																			
glashell	1080	1035	82,0%										✓		✓		✓		

Sonderlängen auf Anfrage.

03.04.

- ✓ Lagerware
- o Lieferzeit möglich
- x Verfügbarkeit prüfen

Die Preise gelten zuzüglich MwSt  
 Stand Bruttopreisliste 15.06.2021





# GFK-Wellplatten

## Profil 177/51 (6)

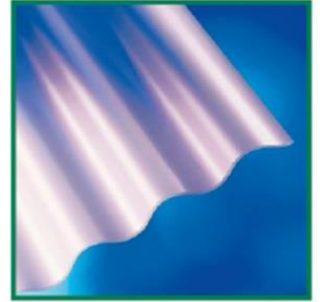

GFK-Wellplatte anthrazit Profil 177/51 (6)			Wasserlaufhöhe in mm							Preise in €
			4000	5000	6000	6200	7000	7500	8000	
Farbe	Plattenbreite	Deckbreite	mm	mm	mm	mm	mm	mm	mm	per m <sup>2</sup>
GFK-Wellplatte, anthrazit 177/51 (6) Stärke 2,0 mm										
anthrazit	1100	1010	✓	✓	✓		✓		✓	<b>26,40</b>

## Zubehör zur GFK - Wellplatte

Wellfirsthaube, zweiteilig (177/51) mit profilierten Schenkeln			Länge in 1097 mm		je Stck. in €
anthrazit	350	350		o	<b>134,15</b>
Traufenfußstück (177/51)			Länge in 1097 mm		je Stck. in €
anthrazit	150	140		o	<b>65,50</b>
Maueranschlusstück, einteilig (177/51)			Länge in 1097 mm		je Stck. in €
anthrazit	275	140		o	<b>66,30</b>
Giebelwinkel (177/51)			Länge in 2000 mm		je Stck. in €
anthrazit	300	300		o	<b>116,95</b>
Giebelwinkel Firstabschluß, 2-teilig					je Stck. in €
anthrazit					<b>65,00</b>

03.06.

- ✓ Lagerware
- o Lieferzeit möglich
- x Verfügbarkeit prüfen

Die Preise gelten zuzüglich MwSt  
Stand Bruttopreisliste 15.06.2021





# Makrolon® / PC Isolierwellplatte

## doppelschalig

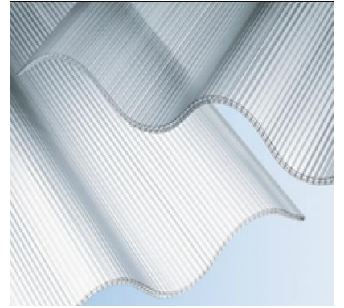

Makrolon® / PC Isolierwellplatte				Längen					Preise in €
				1250	1600	2000	2500	3100	
Profile	Eckausschnitt	Platten-	Platten-	mm	mm	mm	mm	mm	per m <sup>2</sup>
		Breite mm	Stärke mm						
<b>Profil 177 / 51 (5 1/2 Wellen)</b>									
farblos	mit Eckausschnitt	920	6	x	x	x	✓	x	67,15
	ohne Eckausschnitt	920	6		x	x	✓	x	62,15
<b>Profil 177 / 51 (6 1/2 Wellen)</b>									
farblos	mit Eckausschnitt	1097	6	✓	✓	✓	✓	✓	67,15
	ohne Eckausschnitt	1097	6		x	x	✓	x	62,15
<b>Profil 177 / 51 (6 3/4 Wellen)</b>									
farblos	mit Eckausschnitt	1152	6		x	x	✓	x	67,15
	ohne Eckausschnitt	1152	6		✓	x	x	x	62,15

03.07.

- ✓ Lagerware
- o Lieferzeit möglich
- x Verfügbarkeit prüfen

Die Preise gelten zuzüglich MwSt  
Stand Bruttopreisliste 15.06.2021



## Dach- und Wandplatten

Profile	Farbe	Plattenlänge	Plattenbreite	Plattenstärke	Querschnitt
		mm	mm	mm	
PVC-Lichtplatten Profil 95/38	glashell	2000	950		
Polyester-Lichtplatten Profil 95/38	natur	2000	950		
Onduline-DURO-S- Bitumenwellplatten	matt- schwarz	2000	950	3	
Onduline-DURO-E- Bitumenwellplatten	mattschwarz	2000	950	2,6	

Zubehör	Farbe	Länge	Plattenbreite	Plattenstärke	Querschnitt
		mm	mm	mm	
Onduline Firshauben	mattschwarz	1000	950		
Onduline Ortgangabschluss	mattschwarz	1000	950		
Nägel	mattschwarz	400 Stck. in einem Beutel			

auf Anfrage

03.08.

- ✓ Lagerware
- o Lieferzeit möglich
- x Verfügbarkeit prüfen

Die Preise gelten zuzüglich MwSt  
Stand Bruttopreisliste 15.06.2021



# Cembrit Wellplatten aus Faserzement

## Profil 5 , 6 und 8



### W 177/51 Profil 5 Breite 918 mm

Längen in mm	Ecken-schnitt	Gewicht je Platte	Tafeln je Palette	Preise in Euro je Stück in den Standardfarben			
				naturgrau	schwarz	pastellgrau	dunkelbraun, rotbraun, ziegelrot
				(komplett Bestellware*)	Bestellware = * Lagerware = ✓		(komplett Bestellware*)
1250	mit	15,11 kg / Stück	65	17,35 *	21,05 *	21,05 *	21,05 *
	ohne					21,05 ✓	
1600	mit + ohne	19,34 kg / Stück	65	22,20 *	26,95 ✓		26,95 *
2000	mit + ohne	24,18 kg / Stück	65	27,80 *	33,75 ✓		33,75 *
2500	mit + ohne	30,22 kg / Stück	65	34,60 *	42,30 ✓		42,30 *
3050	ohne	36,87 kg / Stück	50	42,60 *	51,65 ✓		51,65 *

Bei Bestellware unterhalb einer Palette berechnen wir einen Anbruchpalettenzuschlag von 15 %!

### W 177/51 Profil 6 Breite 1.095 mm

Längen in mm	Ecken-schnitt	Gewicht je Platte	Tafeln je Palette	Preise in Euro je Stück in den Standardfarben zzgl. MwSt.			
				naturgrau	schwarz	pastellgrau	dunkelbraun, rotbraun, ziegelrot
				(komplett Bestellware*)	Bestellware = * Lagerware = ✓		(komplett Bestellware*)
1250	mit+ohne	18,07 kg / Stück	65	21,40 *	25,05 *	25,05 *	25,05 *
1600	mit	23,13 kg / Stück	65	27,35 *	32,40 ✓	32,40 ✓	32,40 *
	ohne				32,40 *	32,40 *	
2000	mit+ohne	28,91 kg / Stück	65	34,20 *	40,55 ✓	40,55 ✓	40,55 *
2500	mit+ohne	36,14 kg / Stück	65	42,15 *	50,80 ✓	50,80 ✓	50,80 *

Bei Bestellware unterhalb einer Palette berechnen wir einen Anbruchpalettenzuschlag von 15 %!

### W 130/30 Profil 8 Breite 1.020 mm

Längen in mm	Ecken-schnitt	Gewicht je Platte	Tafeln je Palette	Preise in Euro je Stück in den Standardfarben zzgl. MwSt.			
				naturgrau	schwarz	pastellgrau	dunkelbraun, ziegelrot
				(komplett Bestellware*)	Bestellware = * Lagerware = ✓		(komplett Bestellware*)
1250	ohne	15,13 kg / Stück	80	36,25 *	40,30 *		40,30 *
1600	ohne	19,12 kg / Stück	80	45,60 *	51,75 *		51,75 *
2000	ohne	23,90 kg / Stück	80	60,05 *	66,75 *	66,75 ✓	66,75 *
2500	ohne	30,25 kg / Stück	80	73,20 *	80,55 *	80,55 ✓	80,55 *

Bei Bestellware unterhalb einer Palette berechnen wir einen Anbruchpalettenzuschlag von 15 %!

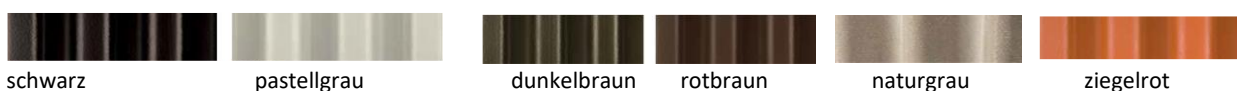

03.09.

Vollkantig oder mit Eckenschnitt für Linksdeckung

- ✓ Lagerware
- o Lieferzeit möglich
- x Verfügbarkeit prüfen

Die Preise gelten zuzüglich MwSt  
Stand Bruttopreisliste 15.06.2021



# Cembrit Wellplatten aus Faserzement Zubehör



Cembrit Formstücke	Illustrationen	Abmessungen in mm	Preise in Euro je Stück in den Standardfarben					
			Profil 5			Profil 6		
			natur- grau*	schwarz	pastell- grau	natur- grau*	schwarz	pastell- grau
Firstabschluss 2-teilig		300 / 300 / 500	38,80	49,80		38,80	49,80	
Giebelwinkel		300 / 300 / 1250	38,80	44,60		38,90	44,60	
		300 / 300 / 1600	40,90	51,65		40,90	51,65	
		300 / 300 / 2000	55,45	70,45		55,45	70,45	
		300 / 300 / 2500	62,65	79,45		62,65	79,95	
Maueranschlussstück links oder rechts		300 / 150 / 918	19,65	25,70				
		300 / 200 / 1095				27,75	29,80	
Traufenfusstück		295 / 110 / 870	16,70	19,85				
		295 / 110 / 1084				20,95	22,80	
Wellfirsthauben 2-teilig		350 / 350 / 918	30,95	40,00				
		350 / 350 / 1095				41,05	44,90	
Wellfirsthauben 1-teilig		400 / 400 / 918	46,20	48,00				
Entlüfter Wellfirsthaube 2-teilig mit Sieb		350 / 350 / 918	73,75	89,25				
		350 / 350 / 1095				92,15	102,60	
Wellpulthaube		300 / 300 / 918	26,60	30,25				
		300 / 300 / 1095				28,05	34,30	
Dichtungsband		4,8 x 9 mm	20 mtr Rolle		29,10 / Stck.			
Kittschnur		8 mm	70 mtr Rolle		0,80 / lfd.mtr.			
Flächenlüfter		550 x 450 mm	für Profil 5 + Profil 6		62,85 / Stck.			
Sanitärlüfterschlauch		flexibel 110er auf 100 / 70			25,00 / Stck.			
		110er für Profil 5 + Profil 6 in naturgrau, schwarz und pastellgrau			83,80 / Stck.			
Cembrit Ersatzfarbe		schwarz oder pastellgrau	1 ltr. Gebinde		27,85 / Stck.			
		schwarz oder pastellgrau	5 ltr. Gebinde		138,40 / Stck.			
<b>Schrauben</b>								
Selbstschneidende Bohrschraube aus Edelstahl für Holzunterkonstruktion		VA 6,5x130 mm mit Pilzdichtung auf Holz	VE = 100 Stück		133,50 / Stck.			
Selbstschneidende Bohrschraube aus Bimetall für Stahlunterkonstruktion bis 5 mm		VA 6,3x116 mm mit Pilzdichtung auf Stahl VE = 100 Stück	VE = 100 Stück		129,50 / Stck.			

03.10.







- ✓ Lagerware
- o Lieferzeit möglich
- x Verfügbarkeit prüfen

Die Preise gelten zuzüglich MwSt  
Stand Bruttopreisliste 15.06.2021



# Cembrit Wellplatten aus Faserzement Zubehör

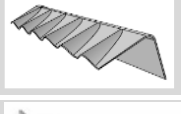

Cembit Formstücke	Illustrationen	Abmessungen in mm	Preise in Euro je Stück in den Standardfarben zzgl. MwSt.	
			Profil 8	
			schwarz	pastell- grau
Universal/Firstabschluss		360 x 300	31,80	
Traufenfusstück		935 / 191	40,00	
Wellfirsthauben 2-teilig		320 / 320 / 1020	53,70	
Entlüfter Wellfirsthaube 2-teilig mit Sieb		320 / 320 / 1020	139,80	
Wellpulthaube 80 Grad		1000 x 517	46,40	
Traufenzahnleiste			13,30	
Sanitärlüfter		110 er	83,80	

03.10.

- ✓ Lagerware
- o Lieferzeit möglich
- x Verfügbarkeit prüfen

Die Preise gelten zuzüglich MwSt  
Stand Bruttopreisliste 15.06.2021



# PVC-/ PMMA - Formteile

## Firstteil Maueranschluß ebene Winkel



Profile	Farbe	Breite	Neigungswinkel	Lichtdurchlässigkeit	Länge						Preise in €
					1000	1040	1097	1100	1106	2000	
				TauD65	mm	mm	mm	mm	mm	mm	per Stück

### Firstteile \*)



Profil 70/18	glashell/rauchfarben	280		82%/78%				✓		27,05
	transparent-natur			68,0%				✓		
	opak grau/weiß			0,0%				x		
Profil 76/18	glashell	280		82,0%			✓	✓		
	transparent-natur			68,0%			✓	✓		
Profil 177/51	glashell	280		82,0%						
	transparent-natur			68,0%			✓			
	opak grau/weiß			0,0%			✓			

### Maueranschluß



Profil 70/18	glashell/rauchfarben	250/125	100°		82%/78%			✓		28,10
	transparent-natur				68,0%			✓		
	opak grau/weiß				0,0%			x		
Profil 76/18	glashell/rauchfarben	250/125	100°		82%/78%					
	transparent-natur				68,0%				✓	
Profil 177/51	glashell	250/125	100°		82,0%			✓		
	transparent-natur				68,0%			✓		
	opak grau/weiß				0,0%			✓		

### Acryl Maueranschluß/Traufenfußstück Standardwinkel 100° - andere auf Anfrage

passend zu Profil 76/18	glashell	250/100	100°		1,80		1.045		34,00
<b>Firstteil (für 1 Haube werden 2 Firstteile benötigt)</b>									
passend zu Profil 76/18	glashell	280	100°		1,80		1.045		34,00

03.11.

\*) = für einen First werden 2 Teile benötigt

- ✓ Lagerware
- o Lieferzeit möglich
- x Verfügbarkeit prüfen

Die Preise gelten zuzüglich MwSt  
Stand Bruttopreisliste 15.06.2021



# Zubehör Wellplatten

Schrauben  
Haken  
Rohlinge  
Abstandhalter  
Kalotten  
Schaumprofileisten  
PE-/PVC Dichtungen  
Distanzröhrchen



## Zubehör für Wellplatten

			Preise in €	
Ansicht	Technische Daten	Maße in mm	100 St.	1 Stck.
<b>VA-SCHRAUBEN mit großer Formkappe</b>				
	Unterkonstruktion Holz oder Stahl	6,5 x 38	59,50	0,75
		6,5 x 50	68,40	0,85
		6,5 x 65	74,35	0,90
		6,5 x 90	88,90	1,05
		6,5 x 115	99,95	1,20
<b>Sechskantschrauben -verzinkt - ohne Dichtscheibe</b>				
	Unterkonstruktion Holz	6,0 x 50	11,95	0,20
		6,0 x 60	13,30	0,25
		7,0 x 130	27,00	0,45
<b>Weitere Befestigungsschrauben VA mit Dichtscheibe</b>				
	Unterkonstruktion Holz	4,5 x 45/15	29,30	0,45
		4,5 x 65/15	36,30	0,55
		4,5 x 45/20	31,90	0,50
		4,5 x 65/20	38,50	0,60
<b>Bohrschrauben</b>				
	Bohrschraube Bimetall mit Pilzdichtung auf Stahl bis 5 mm	6,3 x 116	124,75	
	Bohrschraube Bimetall mit Pilzdichtung auf Stahl bis 5 mm	6,3 x 121	129,50	
	Bohrschraube Edelstahl mit Pilzdichtung	6,5 x 130	133,50	
<b>ROHRHAKEN, M6, glanzverzinkt, komplett mit Muttern</b>				
	1/2 "	60 x 22 x 10	22,50	0,45
	3/4 "	65 x 27 x 10	23,95	0,45
	1 "	70 x 34 x 15	24,75	0,50
	1 1/4"	80 x 43 x 20	26,95	0,50
	1 1/2"	90 x 50 x 25	29,50	0,55
	1 3/4"	100 x 56 x 30	30,75	0,55
	2 "	100 x 60 x 30	32,95	0,55
<b>L-HAKEN, M6, glanzverzinkt komplett mit Muttern</b>				
		70 x 32x 20	28,50	0,45
		80 x 42 x 20	29,75	0,50
		105 x 42 x 20	34,30	0,50
		125 x 46 x 20	37,90	0,55
		140 x 46 x 20	39,50	0,65
		160 x 42 x 20	42,90	0,65
		190 x 45 x 20	49,75	0,75
<b>HAKENSCHRAUBEN, M6, glanzverzinkt, komplett mit Muttern</b>				
		100 x 10 x 20	30,00	0,50
		110 x 10 x 20	31,00	0,50
		120 x 10 x 20	32,00	0,50

03.12.1

- ✓ Lagerware
- o Lieferzeit möglich
- x Verfügbarkeit prüfen

Die Preise gelten zuzüglich MwSt  
Stand Bruttopreisliste 15.06.2021



Zubehör für Wellplatten			Preise in €	
Ansicht	Technische Daten	Maße in mm	100 St.	1 Stck.
<b>ROHLINGE, M6, glanzverzinkt, komplett mit Muttern</b>				
		6 x 100	24,95	0,40
		6 x 150	26,95	0,45
		6 x 200	31,50	0,50
		6 x 250	37,75	0,60
		6 x 300	42,95	0,70
		6 x 350	48,75	0,80
		6 x 400	53,95	0,85
<b>VA-Spreizschrauben</b>				
	VA-Spreizschraube für die Verlegung von Well- und Trapezplatten 70/18 bzw. 76/18 auf Holzunterkonstruktionen bestehend aus: A2 Schraube 4,8 x 50 mm, EPDM-Schirmdichtung Ø 19 mm und Distanzspreizhülse aus Kunststoff	4,8 x 50 / 19	54,65	0,85
	VA-Spreizschraube für die Verlegung von Well- und Trapezplatten 70/18 bzw. 76/18 auf Metallunterkonstruktionen bestehend aus: A2 Schraube 5,5 x 50 mm, EPDM-Schirmdichtung Ø 19 mm und Distanzspreizhülse aus Kunststoff	5,5 x 50 / 19	91,10	1,40
	VA-Spreizschraube für die Verlegung von Wellplatten 177/51 auf Metallunterkonstruktionen bis 5 mm Stärke bestehend aus: A2 Schraube 6,3 x 85 mm, EPDM-Schirmdichtung Ø 24 mm und Distanzspreizhülse aus Kunststoff	6,3 x 85 / 24	165,10	2,25
	VA-Spreizschraube für die Verlegung von Wellplatten 177/51 auf Holzunterkonstruktionen bestehend aus: A2 Schraube 6,0 x 100 mm, EPDM-Schirmdichtung Ø 29 mm und Distanzspreizhülse aus Kunststoff	6,0 x 100 / 29	160,25	2,00
	Stufenbohrer für Spreizhülse (4 Stufen)	4-10 mm		15,80
Ansicht	Technische Daten	Profil	100 St.	1 Stck.
<b>Kalotten aus Aluminium, natur</b>				
		70 / 18	33,15	0,50
		76 / 18	33,15	0,50
		130 / 30	33,80	0,50
		150 / 45	33,80	0,50
		150 / 45 langer Schenkel	71,00	1,10
		167 / 40	33,80	0,50
		177 / 51	40,60	0,60
		207 / 35	31,25	0,50
<b>Abstandhalter</b>				
		70 / 18	6,00	0,12
		76 / 18	6,00	0,12
		150 / 45	82,70	1,25
		130 / 30 und Onduline	14,75	0,22
		177 / 51	22,20	0,38
		183 / 40	64,35	0,95
		207 / 35	77,50	1,15
		250 / 50	104,50	1,55

03.12.2

- ✓ Lagerware
- o Lieferzeit möglich
- x Verfügbarkeit prüfen

Die Preise gelten zuzüglich MwSt  
Stand Bruttopreisliste 15.06.2021





## Zubehör für Wellplatten

Preise in €

Ansicht	Technische Daten	Farbe	100 St.	Preis je Stck.
---------	------------------	-------	---------	----------------

### PE-und PVC Dichtungen



PE-Kombidichtung flach mit Korrokappe lang	natur	7,20	0,20
PE-Kombidichtung gewölbt mit Korrokappe lang	natur	7,20	0,20
PE-Kombidichtung flach mit Korrokappe lang	schwarz	7,50	0,20
PE-Kombidichtung gewölbt mit Korrokappe lang	schwarz	7,50	0,20
Weich PVC-Kombidichtung flach mit Korrokappe kurz	natur	6,90	0,20
Weich PVC-Kombidichtung gewölbt mit Korrokappe kurz	natur	6,90	0,20

### Distanzröhrchen - hochfest -

10 mm	14,90	
30 mm	55,00	
40 mm	58,65	
50 mm	64,05	

### Kleinmaterial

Silikon 310 ml. (transparent neutral vernetzend)	9,95
Stufenbohrer 4 - 12 mm (5 Stufen)	35,15
Kegelbohrer 3 - 14 mm (stufenlos)	12,75

### Schaumprofileleisten

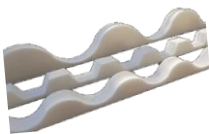

Länge	Profil	100 St.	Preis je lfm
980 mm weiß	Profil 70 / 18		2,35
1064 mm weiß	Profil 76 / 18		2,35
910 mm weiß	Profil 130 / 30		3,00
885 mm weiß	Profil 177 / 51		4,40
1062 mm anthrazit	Profil 177 / 51		4,40

03.12.3

- ✓ Lagerware
- o Lieferzeit möglich
- x Verfügbarkeit prüfen

Die Preise gelten zuzüglich MwSt  
Stand Bruttopreisliste 15.06.2021



# Alu-Wellplatten 18 / 76

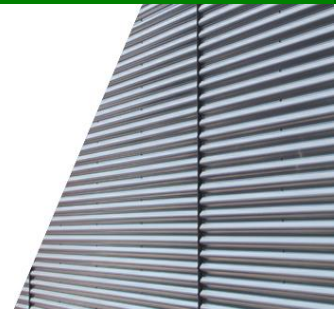

## Wellprofile - Flexibilität und Leichtigkeit - Eleganz für die Fassade!

Wellprofile aus Stahl und Aluminium sorgen für eine außergewöhnlich elegante Optik. Unabhängig ihrer Höhe sorgt die Sinusprofilierung im Zusammenspiel von Form und Farbe vor allem im Fassadenbereich für kreative Gestaltungsmöglichkeiten. Spezielle Ausführungen als bombierte, knickgerundete und gelochte Wellprofile sind möglich und runden die vielseitigen Gestaltungsvarianten ab.

Je nach Einsatzgebiet finden Sie in unserem umfangreichen Lieferprogramm die ideale Beschichtung.

### Vorteile

- Wasserfalle in der Längsüberlappung für mehr Sicherheit
- Spezielle Ausführungen möglich: bombiert, knickgerundet oder gelocht
- Große Material- und Farbvielfalt

Alu-Wellplatten 18 / 76			Wasserlaufhöhe in mm				Preise in €
			4000	5000	6000	7000	
Farbe	Plattenbreite	Stärke	mm	mm	mm	mm	per m <sup>2</sup>
			Weissaluminium ähnl. RAL 9006	1100	0,7 mm	✓	

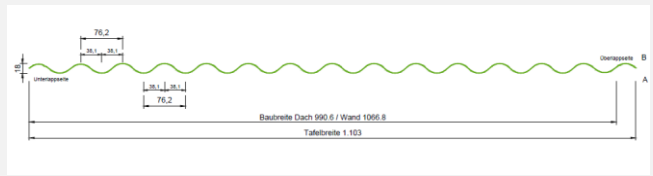

## VERSCHRÄUBUNGSSCHEMEN WELLPROFILE

### Wellprofil 18-76

#### Dachprofil



#### Verschraubung im Obergurt

Randbereich und Firstpfette



Normalbereich

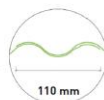
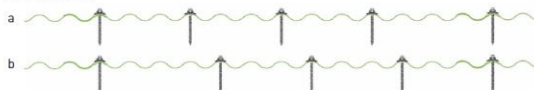

Im Normalbereich ist die Verschraubung nach Skizze wechselweise (a/b) durchzuführen.

#### Wandprofil



Randbereich



Normalbereich

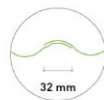

Im Normalbereich ist die Verschraubung nach Skizze wechselweise (a/b) durchzuführen.

- ✓ Lagerware
- o Lieferzeit möglich
- x Verfügbarkeit prüfen

Die Preise gelten zuzüglich MwSt  
Stand Bruttopreisliste 15.06.2021



# PLEXIGLAS® XT

## Acrylglas XT

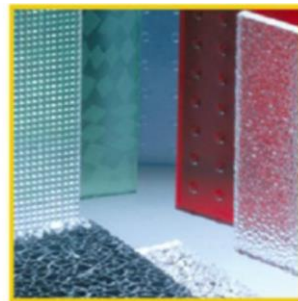

ebene und farblose Platten		Lichtdurchlässigkeit	Dicke	Formate						Preise in €			
Farbe	Eigensch.		Richtwert	3050 x 2050	2030 x 2050	1525 x 2050	3050 x 1025	1015 x 2050	1525 x 1025		4050 x 2050		
		TauD65	mm	mm	mm	mm	mm	mm	mm	mm	per m <sup>2</sup>		
Farblos	Durchsichtig	92%	1,5	x									
			2,0	✓	✓	✓	✓	✓	✓	✓	48,40		
			3,0	✓	✓	✓	✓	✓	✓	✓	x	69,15	
			4,0	✓	✓	✓	✓	✓	✓	✓	✓	x	92,05
			5,0	✓	✓	✓	✓	✓	✓	✓	✓	x	115,30
			6,0	✓	✓	✓	✓	✓	✓	✓	✓	x	138,20
			8,0	✓	✓	✓	✓	✓	✓	✓	✓	x	184,40
			10,0	✓	✓	✓	✓	✓	✓	✓	✓	x	230,45
			12,0	x		x							275,50
			15,0	x		x							397,40
			20,0	x		x							529,95
25,0	x		x							685,80			

Pfleagemittel / Kleber für PLEXIGLAS® / Acrylglas XT		Preise in € je Stck.
Antistatischer Kunststoffreiniger	250 ml	8,35
Intensiv Kunststoffreiniger	250 ml	9,80
Polierpaste	50 ml	9,30
Poliertuch	25 x 28 cm	5,45
Acrifix 192 Acrylglaskleber	100 gr.	16,45

04.01.

- ✓ Lagerware
- o Lieferzeit möglich
- x Verfügbarkeit prüfen

Die Preise gelten zuzüglich MwSt  
Stand Bruttopreisliste 15.06.2021



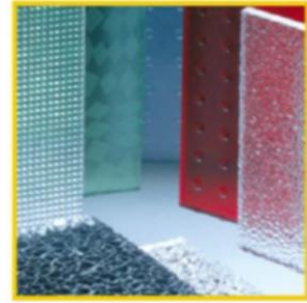

XT eben weiss GS eben braun		Lichtdurchlässigkeit	Dicke Richtwert	Formate						Preise in €	
Farbe	Eigensch.			TauD65	mm	3050 x 2050	2030 x 2050	1525 x 2050	3050 x 1025		1015 x 2050
Weiss	durchscheinend	30%	2,0	x		x					50,90
			3,0	✓	✓	✓	✓	✓	✓	72,65	
			4,0	✓	✓	✓	✓	✓	✓	96,60	
			5,0	✓	✓	✓	✓	✓	✓	120,95	
		44%	3,0	x		x				72,65	
		45%	2,0	x		x				50,90	
			3,0	x		x				72,65	
			4,0	x		x				96,60	
			5,0	x		x				120,95	
		25%	3,0	x		x				72,65	
	78%	2,0	x		x				50,90		
		3,0	x		x				72,65		
		4,0	x		x				96,60		
	deckend	3%	3,0	x		x				72,65	
4,0			x		x				96,60		
5,0			x		x				120,95		
Braun	durchscheinend	56%	6,0	x		x				206,00	
			8,0	x		x				274,60	

TauD65 =

04.02.

Zuschläge auf obige Grundpreise: Überlänge 4050mm 5%

- ✓ Lagerware
- o Lieferzeit möglich
- x Verfügbarkeit prüfen

Die Preise gelten zuzüglich MwSt  
Stand Bruttopreisliste 15.06.2021



# PLEXIGLAS® Acrylglas

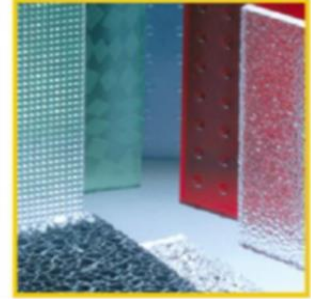

ebene Strukturplatten in farblos und braun			Dicke	Formate							gegen			Preise in €
				Richtwert	3050 x 2050	2030 x 2050	1525 x 2050	3050 x 1025	1015 x 2050	1525 x 1025	2500 x 1650	Aufpreis *)		
			2050 x 1650									2550 x 1650	3050 x 1650	
Sorte	Struktur	Farbe	mm	mm	mm	mm	mm	mm	mm	mm	mm	mm	mm	per m <sup>2</sup>
Wabe 70000 W		farblos	3,0							x	x			65,95
Perle 70000 P		farblos	3,0								x			65,95
Pyramide 70000 Z		farblos	3,0								x			65,95
Rippe 70000 R		farblos	3,0								x			65,95
Eiskristall 70000 E		farblos	3,0	x		x								65,95
			4,0	x		x								95,90
			6,0	✓	✓	✓	✓	✓	✓					124,60
Eiskristall 70770 E		braun	6,0	x	x	x	x	x	x					130,75
Tropfen/Karo 70000 TK		farblos	3,0	x		x								65,95
			6,0	✓	✓	✓	✓	✓	✓					124,60
Borke 70000 B		farblos	4,0										x	95,90
			6,0											x
Gekräuselt 70000 CL		farblos	4,0										x	95,90
			6,0											x

04.03.

Weitere Strukturen auf Anfrage

- ✓ Lagerware
- o Lieferzeit möglich
- x Verfügbarkeit prüfen

Die Preise gelten zuzüglich MwSt  
Stand Bruttopreisliste 15.06.2021



# Polycarbonat / Makrolon® ebene Platten

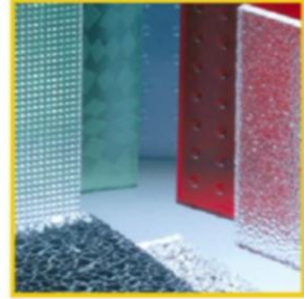

eben farblos eben farblos Struktur eben farblos abriebfest eben weiß		Lichtdurchlässigkeit (Richtwert bei 3 mm)	Dicke Richtwert	Formate								Preise in €
				3050 x 2050	2030 x 2050	1525 x 2050	3050 x 1025	1015 x 2050	1250 x 2050	1525 x 1025	3000 x 2000	
Farbe	Eigensch.	TauD65 ca.	mm	mm	mm	mm	mm	mm	mm	mm	mm	m <sup>2</sup>
farblos	Inneneinsatz	88%	1,00						✓			27,25
			2,00	✓	✓	✓	✓	✓	✓	✓		46,20
			3,00	✓	✓	✓	✓	✓	✓	✓		69,20
			4,00	✓	✓	✓	✓	✓	✓	✓		92,35
			5,00	✓	✓	✓	✓	✓	✓	✓		115,30
			6,00	✓	✓	✓	✓	✓	✓	✓		138,45
			8,00	✓	✓	✓	✓	✓	✓	✓		184,45
			10,00	✓	✓	✓	✓	✓	✓	✓		230,65
			12,00	x								
			15,00	x		x					401,25	
farblos	Außeneinsatz	88%	2,00	✓		✓						64,70
			3,00	✓		✓						76,05
			4,00	✓		✓						101,40
			5,00	✓		✓						126,85
			6,00	✓		✓						152,35
			8,00	✓		✓						202,90
			10,00	✓		✓						253,75
			12,00	x		x						
farblos	RH gekräuselt Durchscheinend	86%	3,00	x		x						auf Anfrage
			4,00	x		x						
			6,00	x		x						
weiß	Inneneinsatz Durchscheinend	30%	3,00	x		x					87,20	
		50%	3,00	x		x					87,20	
weiß	Außeneinsatz Durchscheinend	30%	3,00	x		x						95,30
			4,00	x		x						127,95
			5,00	x		x						156,60
		50%	3,00	x		x						95,30
			4,00	x		x						127,95
			5,00	x		x						156,60
farblos	PC Platten mit abriebfester Oberfläche (kratzfest) Transparent	88%	3,00								x	196,90
			4,00								x	210,70
			5,00								x	279,70
			6,00								x	313,05
			8,00								x	359,10

Weitere Farben, Stärken und Formate auf Anfrage

04.04.

- ✓ Lagerware
- o Lieferzeit möglich
- x Verfügbarkeit prüfen

Die Preise gelten zuzüglich MwSt  
Stand Bruttopreisliste 15.06.2021



## Aluminium-Unterkonstruktion für Fassadenplatten

Aluminium- UK	Bezeichnung	Länge in mm	Preis in €	Einheit
L-Profil 50/40/2	pressblank EN AW-6063T66 F25	6000	7,55	lfm
	mattschwarz RAIL 9005 EN AW-6063T66 F25	6000	12,70	lfm
T-Profil 50/100/2	pressblank EN AW-6063T66 F25	6000	11,35	lfm
	mattschwarz RAIL 9005 EN AW-6063T66 F25	6000	17,65	lfm
T-Profil 50/120/2	pressblank EN AW-6063T66 F25	6000	12,80	lfm
	mattschwarz RAIL 9005 EN AW-6063T66 F25	6000	19,30	lfm
L-Wandhalter	L3-85-040 EN-AW-6063T66		2,50	Stk
	L3-85-060 EN-AW-6063T66		2,80	Stk
	L3-85-080 EN-AW-6063T66		3,00	Stk
	L3-85-100 EN-AW-6063T66		3,30	Stk
	L3-85-120 EN-AW-6063T66		3,30	Stk
	L3-85-140 EN-AW-6063T66		4,15	Stk
	L3-85-160 EN-AW-6063T66		4,50	Stk
	L3-85-180 EN-AW-6063T66		4,80	Stk
	L3-85-200 EN-AW-6063T66		5,15	Stk
	L3-85-220 EN-AW-6063T66		5,55	Stk
	L3-85-240 EN-AW-6063T66		6,00	Stk
	L3-160-040 EN-AW-6063T66		3,60	Stk
	L3-160-060 EN-AW-6063T66		4,20	Stk
	L3-160-080 EN-AW-6063T66		4,80	Stk
	L3-160-100 EN-AW-6063T66		5,30	Stk
	L3-160-120 EN-AW-6063T66		5,95	Stk
	L3-160-140 EN-AW-6063T66		6,65	Stk
	L3-160-160 EN-AW-6063T66		7,15	Stk
	L3-160-180 EN-AW-6063T66		8,05	Stk
	L3-160-200 EN-AW-6063T66		8,50	Stk
	L3-160-220 EN-AW-6063T66		8,85	Stk
	L3-160-240 EN-AW-6063T66		9,30	Stk
	L4-85-180 EN-AW-6063T66		5,75	Stk
	L4-85-200 EN-AW-6063T66		6,10	Stk
	L4-85-220 EN-AW-6063T66		7,05	Stk
	L4-85-240 EN-AW-6063T66		7,50	Stk
	L4-85-260 EN-AW-6063T66		7,95	Stk
	L4-85-280 EN-AW-6063T66		8,05	Stk
	L4-160-180 EN-AW-6063T66		9,70	Stk
	L4-160-200 EN-AW-6063T66		10,40	Stk
	L4-160-220 EN-AW-6063T66		11,20	Stk
	L4-160-240 EN-AW-6063T66		11,85	Stk
L4-160-260 EN-AW-6063T66		12,60	Stk	
L4-160-280 EN-AW-6063T66		13,25	Stk	
Wandhalterverlängerung	VL-160-080 EN-AW-6063T66		6,40	Stk
	VL-85-080 EN-AW-6063T66		3,55	Stk
Niete Alu/Niro	F5x12 K11 Klemmbereich 6- 8 mm		0,45	Stk
Bohrschraube aus Edelstahl A4	ZB-JT9-2/5-5,0x25 Vario		0,90	Stk
Fassadendübel	10Hx80-V KS-Hohl Mauerwerk		1,00	Stk
	10Vx60-V KS-Voll Beton		1,00	Stk
Klemmfeder	für Wandhalter Alu 3 mm		0,45	Stk
	für Wandhalter Alu 4 mm		0,45	Stk
Alu-UK Korrosionsschutzspray			36,55	Stk
Thermostop	ZB-Therm 085/5 3 Langloch 16x25 mm		1,05	Stk
	ZB-Therm 160/5 3 Langloch 16x25 mm		1,50	Stk
Alu-UK Vario-Tool	ZB-Vario-Tool		26,50	Stk

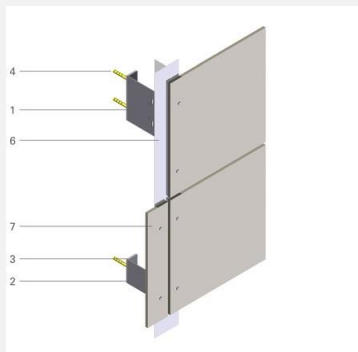

- ✓ Lagerware
- o Lieferzeit möglich
- x Verfügbarkeit prüfen

Die Preise gelten zuzüglich MwSt  
Stand Bruttopreisliste 15.06.2021



# Trespa® Fassadenplatten



Trespa® Meteon® für Balkon und Fassade		Brandklasse EN 13501-1	Dicke Richtwert	Formate				Preise €	
				2550 x 1860	3050 x 1530	3650 x 1860	4270 x 2130	beidseitig dekorativ	einseitig dekorativ
Farbe		Klasse	mm	mm	mm	mm	mm	m²	m²
<b>DIN 4102 Standard Farbkollektion gemäß Trespa- Farbkarte UNICOLOURS</b>		D-s2,d0	6,0	o	o	o	o	94,35	91,15
		B-s2,d0		o	o	o	o	99,20	96,65
		D-s2,d0	8,0	o	o	o	o	111,35	108,40
		B-s1,d0		o	o	o	o	119,05	116,10
		D-s2,d0	10,0	o	o	o	o	137,60	132,90
		B-s1,d0		o	o	o	o	147,50	142,10
		D-s2,d0	13,0	o	o	o	o	162,30	158,20
		B-s1,d0		o	o	o	o	176,25	170,65
<b>Oberfläche Satin einseitig</b>		<b>Neu ! Alle Farben in angezeigten Formaten auf Lager !</b>							
weiß	A 05.0.0	B-s1,d0	8,0		✓	✓		116,10	
kaminrot	A 12.3.7				✓	✓			
silbergrau	A 03.4.0				✓	✓			
steel grey	A 21.7.0				✓	✓			
anthrazitgrau	A 25.8.1				✓	✓			
weinrot	A 12.6.3				✓	✓			
mittelgrau	A 21.5.1				✓	✓			
<b>Oberfläche Satin beidseitig</b>		<b>Neu ! Alle Farben in angezeigten Formaten auf Lager !</b>							
weiß	A 05.0.0	B-s1,d0	8,0				✓	119,05	
kaminrot	A 12.3.7						✓		
silbergrau	A 03.4.0						✓		
steel grey	A 21.7.0						✓		
anthrazitgrau	A 25.8.1						✓		
mittelgrau	A 21.5.1						✓		

05.01.

- ✓ Lagerware
- o Lieferzeit möglich
- x Verfügbarkeit prüfen

Die Preise gelten zuzüglich MwSt  
Stand Bruttopreisliste 15.06.2021





# M-LINE-KRONOPLAN® / KRONOART® HPL-Baukompaktplatten



M-LINE-KRONOPLAN® KRONOART®	Brandklasse EN 13501-1	Dicke Richtwert	Formate						Preise in €
			2040 x 2800	1015 x 2800	1300 x 2800	1300 x 3050	1300 x 4200	2040 x 5600	
M-LINE-KRONOPLAN® COLOR Lagerprogramm Dekor und UV-Schutz, beidseitig	Klasse	mm	mm	mm	mm	mm	mm	mm	m²
	B-s1,d0	6,0	•	•		•	•		67,50
		8,0	•	•		•	•		87,55

M-LINE-KRONOPLAN® COLOR Fertigungsprogramm Dekor und UV-Schutz, beidseitig	Klasse	mm	mm	mm	mm	mm	mm	mm	m²	
	B-s1,d0	6,0	o		o	o		o		67,50
		8,0	o		o	o		o		87,55
		10,0	o		o	o		o		116,60

Unter 30 m² pro Format berechnen wir einen Mindermengenzuschlag von 7%. Mindestabnahmemenge pro Dekor und Format ist 1 Platte.

KRONOART® COLOR Lagerprogramm Dekor und UV-Schutz, beidseitig	Klasse	mm	mm	mm	mm	mm	mm	mm	m²	
	B-s1,d0	6,0	•	•		o				81,70
		8,0	•	•		o				103,15

KRONOART® COLOR Fertigungsprogramm Dekor und UV-Schutz, beidseitig	Klasse	mm	mm	mm	mm	mm	mm	mm	m²	
	B-s1,d0	6,0	o		o	o		o		81,70
		8,0	o		o	o		o		103,15
		10,0	o		o	o		o		134,80

05.02.

o auf Anfrage / • in der Regel kurzfristig lieferbar

- ✓ Lagerware
- o Lieferzeit möglich
- x Verfügbarkeit prüfen

Die Preise gelten zuzüglich MwSt  
Stand Bruttopreisliste 15.06.2021



M-LINE-KRONOPLAN® / KRONOART®	Brandklasse EN 13501-1	Dicke Richtwert	Formate						Preise in €
			2040 x 2800	1015 x 2800	1300 x 2800	1300 x 3050	1300 x 4200	2040 x 5600	
<b>KRONOART® FUNDAMENTALS</b> Fertigungsprogramm Dekor und UV-Schutz, beidseitig	Klasse	mm	mm	mm	mm	mm	mm	mm	m²
Unter 30 m² pro Format berechnen wir einen Minder- mengenzuschlag von 7%. Mindestabnahmemenge pro Dekor und Format ist 1 Platte.	B-s1,d0	6,0	o			o	o	o	104,65
		8,0	o			o	o	o	127,20
		10,0	o			o	o	o	152,85

In der KRONOART® FUNDAMENTALS-Kollektion finden Sie beliebte Holzdekore in fotorealistischer Detailgetreue für vielfältige Architekturgestaltungen.

KRONOART® ELEMENTS	Klasse	mm	mm	mm	mm	mm	mm	mm	m²									
										Fertigungsprogramm Dekor und UV-Schutz, beidseitig								
										Unter 30 m² pro Format berechnen wir einen Minder- mengenzuschlag von 7%. Mindestabnahmemenge pro Dekor und Format ist 1 Platte.								
	B-s1,d0	6,0	o			o	o	o	104,65									
		8,0	o			o	o	o	127,20									
		10,0	o			o	o	o	152,85									

KRONOART® ELEMENTS bietet die Möglichkeit, hoch auflösende Designs innerhalb eines Plattenformats ohne Musterwiederholung zu verwenden. Oberflächen von Metall- und Steindekoren stehen in fotorealistischer Detailgetreue für vielfältige Architekturgestaltungen zur Verfügung.

KRONOART® CONCEPT	Klasse	mm	mm	mm	mm	mm	mm	mm	m²									
										Fertigungsprogramm Dekor und UV-Schutz, beidseitig								
										Unter 30 m² pro Format berechnen wir einen Minder- mengenzuschlag von 7%. Mindestabnahmemenge pro Dekor und Format ist 1 Platte.								
	B-s1,d0	6,0	o			o	o	o	auf Anfrage									
		8,0	o			o	o	o										
		10,0	o			o	o	o										

05.02.01.

KRONOART® CONCEPT bietet nahezu unendliche Möglichkeiten für speziell anzufertigende Designs nach Kundenwunsch. Dank neuester Drucktechnologie kann jedes gewünschte Design bis zu Breiten von 2040 mm mit einer höchsten Printauflösung von einer Million Farben gedruckt werden. Somit können fotorealistische Fassaden in unglaublicher Farbtiefe und naturgetreu gestaltet werden. Die einzige Design-Begrenzung liegt in der eigenen Kreativität und in der Qualität der vorgegebenen Druckvorlage. Lassen Sie sich beraten, um Ihren Traum zu verwirklichen.

o auf Anfrage / • in der Regel kurzfristig lieferbar

- ✓ Lagerware
- o Lieferzeit möglich
- x Verfügbarkeit prüfen

Die Preise gelten zuzüglich MwSt  
Stand Bruttopreisliste 15.06.2021



# M-LINE-KRONOPLAN® / KRONOART® Montagezubehör

**Preise**  
in € je 100 Stck.  
zzgl. MwSt.

## Befestigungssatz mit Schraube bestehend aus:

Kunststoff-Dekorkappe, Edelstahl-Balkonschraube, Kunststoff-Zentrierhülse, Kunststoff-Distanzscheibe, Edelstahl U-Scheibe, Edelstahl-Federring, Edelstahl-Hutmutter



Artikel	Schraubengröße	Preise in € je 100 Stck. zzgl. MwSt.
Verpackungseinheit 100 Stck.	M 5 x 20 mm	49,50
	M 5 x 25 mm	51,75
	M 5 x 30 mm	53,45
	M 5 x 35 mm	56,50
	M 5 x 40 mm	57,10
	M 5 x 50 mm	59,45

Klemmbereich in mm	Breite x Länge	Preise in € je 100 Stck.
--------------------	----------------	-----------------------------

## Sicherheits-Balkonschraubenset, lackierte Ausführung bestehend aus:

Schraube (mikroverkapselt), selbstklebender Polyscheibe, U-Scheibe, Federring A4 und Spezialhutmutter. Kopfdurchm. 16 mm, Qualität A2, Antrieb ISR T20.  
Anwendung für Befestigung von Bekleidungsstafeln an Konstruktionen aus Alu, Stahl und Edelstahl. Beachten Sie die Verarbeitungsanleitung und ggf. die ETB-Richtlinien für das gewählte Bekleidungsmaterial. Anzugsmoment 2-4 Nm.  
Bei nachträglich angebrachten Bohrungen in Stahlunterkonstruktionen auf Korrosionsschutz achten!

Artikel	Schraubengröße	Preise in € je 100 Stck.
Verpackungseinheit 100 Stck.		
07-11	M 5 x 20 mm	146,40
12-16	M 5 x 25 mm	151,50
17-21	M 5 x 30 mm	159,00
22-26	M 5 x 35 mm	165,30
27-31	M 5 x 40 mm	171,50
32-36	M 5 x 45 mm	179,15
37-41	M 5 x 50 mm	186,85
42-46	M 5 x 55 mm	199,30
47-51	M 5 x 60 mm	212,00
52-56	M 5 x 65 mm	215,10
57-61	M 5 x 70 mm	224,90

## Kopflackierte Schraube

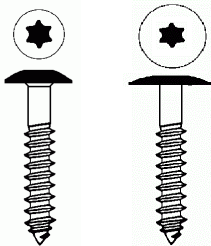

Artikel	Breite x Länge	Preise in € je 100 Stck.
Kopflackierte Schraube für Holzunterkonstruktion	4,8 x 38 mm	41,30
Kopflackierte Schraube für Holzunterkonstruktion	5,5 x 35 mm	43,70

Preise verstehen sich bei Mindestabnahme 1.000 Stück pro Farbe und Abmessung. Unter 1.000 Stck. zzgl. 55,00 € Rüstkosten.  
Verpackungseinheit 100 Stck.

05.02.02.

- ✓ Lagerware
- o Lieferzeit möglich
- x Verfügbarkeit prüfen

Die Preise gelten zuzüglich MwSt  
Stand Bruttopreisliste 15.06.2021



## M-LINE-KRONOPLAN® / KRONOART® Montagezubehör

	Artikel	Breite x Länge	Preise in € je 100 Stck.
<b>Kopflackierte Blindniete</b> <b>Kopfdurchmesser Ø 14 mm</b>	ohne Zulassung Klemmb. 8 - 12 mm	5 x 16 mm	33,70
	ohne Zulassung Klemmb. 11,5 - 13,5 mm	5 x 18 mm	35,15
	mit Zulassung Klemmb. 8 - 12 mm	5 x 16 mm	47,15
	mit Zulassung Klemmb. 11,5 - 13,5 mm	5 x 18 mm	49,10
Preise verstehen sich bei Mindestabnahme 1.000 Stück pro Farbe und Abmessung. Unter 1.000 Stck. zzgl. 55,00 € Rüstkosten. Verpackungseinheit 250 Stck.			

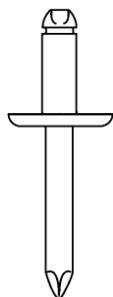

	Artikel	Breite x Länge	Preise in € je Rolle
<b>Fassadenfugenband</b>	EPDM-Fugenband, schwarz selbstklebend	70 mm x 25 mtr.	94,40
	EPDM-Fugenband, schwarz selbstklebend	110 mm x 25 mtr.	172,20
Verpackungseinheit 1 Rolle			



05.02.03.

- ✓ Lagerware
- o Lieferzeit möglich
- x Verfügbarkeit prüfen

Die Preise gelten zuzüglich MwSt  
Stand Bruttopreisliste 15.06.2021



# Balkonplatten

HPL-Schichtstoffplatten mit  
ETB-Zulassung für  
Balkonverkleidungen



Farbe	ähnlich RAL	Dicke Richtwert	3050 x 1300	Preise in €	
	Nr.			mm	mm
weiss	9016	6,00	✓	65,70	67,20 für die Farbe anthrazit ** beidseitig foliert, 1 Seite UV stabilisierend
silbergrau	7035		✓		
anthrazit * **	7016		✓		
schiefergrau	7015		✓		
weiss	9016	8,0	✓	82,25	
silbergrau	7035		✓		
anthrazit*	7016		✓		
schiefergrau	7015		✓		

\* einseitig foliert, 1 Seite UV stabilisierend  
\*\* beidseitig foliert, 1 Seite UV stabilisierend

05.03.

- ✓ Lagerware
- o Lieferzeit möglich
- x Verfügbarkeit prüfen

Die Preise gelten zuzüglich MwSt  
Stand Bruttopreisliste 15.06.2021

# Balkonplatten Fassadenplatten



RESOPAL - Schichtstoffplatten für Balkon und Fassade		Brandverhalten	Dicke Richtwert	Formate			Preise in €
				2180 x 1020	3050 x 1320	3650 x 1320	
Farbe (beidseitig)	Qualität	Klasse	mm	mm	mm	mm	m <sup>2</sup>
DIN 4102 Standard Farbkollektion	X-Line	B2	6,0	o	o	o	auf Anfrage
	X-Line	B1		o	o	o	
	Resoplan	B2		o	o	o	
	Resoplan	B1		o	o	o	
	X-Line	B2	8,0	o	o	o	
	X-Line	B1		o	o	o	
	Resoplan	B2		o	o	o	
	Resoplan	B1		o	o	o	
	X-Line	B2	10,0	o	o	o	
	X-Line	B1		o	o	o	
16 Farben aus X-Line- und 60 Farben aus Resoplan- Farbkollektion	Resoplan	B2	10,0	o	o	o	
	Resoplan	B1		o	o	o	
	X-Line	B2	12,0	o	o	o	
	X-Line	B1		o	o	o	
	Resoplan	B2		o	o	o	
	Resoplan	B1		o	o	o	

05.04.

Evtl. sind Mindestmengen von 3 Platten pro Format und Qualität erforderlich !

- ✓ Lagerware
- o Lieferzeit möglich
- x Verfügbarkeit prüfen

Die Preise gelten zuzüglich MwSt  
Stand Bruttopreisliste 15.06.2021



# PREFABOND®



DAS DACH,  
STARK WIE EIN STIER



Farbe	Brandklasse EN 13501-1	Format	Verfügbarkeit	Preise in € je m <sup>2</sup>
reinweiss	B-s1,d0	1535 x 4010 mm	✓	86,35
smoke silver metallic	B-s1,d0	1535 x 4010 mm	✓	86,35
silber	B-s1,d0	1535 x 4010 mm	✓	86,35
anthrazit	B-s1,d0	1535 x 4010 mm	✓	86,35
bronzemetallic	B-s1,d0	1535 x 4010 mm	✓	86,35
rubinrot	B-s1,d0	1535 x 4010 mm	✓	86,35
anthrazit P.10	B-s1,d0	1535 x 4010 mm	o	auf Anfrage
nussbraun P.10	B-s1,d0	1535 x 4010 mm	o	auf Anfrage
dunkelgrau P.10 (ähnl. DB 703)	B-s1,d0	1535 x 4010 mm	o	auf Anfrage

05.06.



- ✓ Lagerware
- o Lieferzeit möglich
- x Verfügbarkeit prüfen

Die Preise gelten zuzüglich MwSt  
Stand Bruttopreisliste 15.06.2021



# ALPOLIC®

## Aluminium-Verbundplatten

mit bauaufsichtlicher Zulassung des ALPOLIC Fassadensystems  
zur Verwendung bei hinterlüfteten Außenwandbekleidungen  
Stand Brutto Preisliste 01.01.2018



Aluminium- Verbundplatten mit Schutzfolie	Farbe	ähnlich RAL	Stärke	Format	Preise in €
		Nr.		1575 x 3099	
			mm	mm	m <sup>2</sup>
Farbe einseitig	Weiß G30	9010	4	✓	68,80
	Champagner Metallic G30	9006		✓	
	Anthrazit grau G30	7016		✓	

05.07.

ALPOLIC® ist eine Verbundplatte für die weltweite Bauindustrie. Es ist nicht nur eine hervorragende Alternative zur reinen Metallplatte, sondern auch ein Material, welches sich durch seine einzigartigen Merkmale auszeichnet. ALPOLIC® ist eine Aluminiumverbundplatte, die aus zwei Aluminiumwänden und einem schwerentflammaren Kernmaterial besteht. Hierbei werden nichtbrennbare Mineralien verwendet. Es erfüllt in fast allen Ländern die entsprechenden Brandschutzbestimmungen für Innen- und Außenanwendungen. Im Vergleich zur reinen Aluminiumplatte ist ALPOLIC®/fr extrem leicht, äußerst biegefest und eben. Die Oberfläche wird mit einer Fluorpolymerfarbe beschichtet. Hier kommt ein spezielles Farbbeschichtungsverfahren zum Einsatz, welches eine einheitliche Farbgebung und eine gleichmäßige Beschichtung gewährleistet. Beschichtungsvarianten mit speziellen Dekoren werden in einem einzigartigen Druckverfahren hergestellt. Das Kernmaterial von ALPOLIC®/fr besteht zu ca. 70% aus nichtbrennbaren Einsatzstoffen.

- ✓ Lagerware
- o Lieferzeit möglich
- x Verfügbarkeit prüfen

Die Preise gelten zuzüglich MwSt  
Stand Bruttopreisliste 15.06.2021





# Aluminium-Verbundplatten

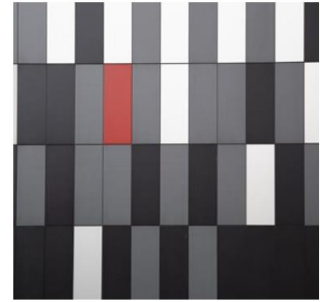

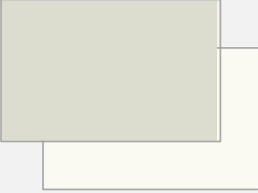
Farbkombination	Platten dicke mm	Plattenformat auf Lager	Preise in €
			per m <sup>2</sup>
 <p>Alu-Verbundplatte Vorderseite: ähnl. RAL 7016 anthrazit Rückseite: ähnl. RAL 9016 weiß Deckblatt 0,3 mm Vorderseite PVDF-Lack Rückseite Polyester-Lack</p>	4	3.050 x 1.500	<b>64,50</b>
 <p>Alu-Verbundplatte Vorderseite: ähnl. RAL 9006 silber Rückseite: ähnl. RAL 9016 weiß Deckblatt 0,3 mm Vorderseite PVDF-Lack Rückseite Polyester-Lack</p>	4	3.050 x 1.500	<b>64,50</b>

05.08.

## Vorteile

- Unglaublich unnachgiebig mit einem beeindruckenden Gewichtsvorteil
- Immens stabil. Minimale Ausdehnungs- und Schrumpfraten
- witterungsbeständig
- Geringer Reinigungsaufwand
- Leichte Montage
- Hohe Qualität
- Hohe UV-Beständigkeit
- 5 Jahre Produktgarantie
- Unglaublich flache, glatte Oberfläche
- Leicht zu schneiden, fräsen, falten und biegen !

- ✓ Lagerware
- o Lieferzeit möglich
- x Verfügbarkeit prüfen

Die Preise gelten zuzüglich MwSt  
Stand Bruttopreisliste 15.06.2021



# Cembrit Construction

## Faserzementtafel, unbehandelt



Cembrit Construction	Brandklasse EN 13501-1	Stückzahl je Palette	Dicke Richtwert	Format	Preise in €
				2500 x 1250	
naturgrau	Klasse	Tafeln / Palette	mm	mm	€/ m <sup>2</sup>
	A2,s1-d0	50	6,0	✓	17,55
		40	8,0	✓	22,25
		30	10,0	✓	26,90

05.09.

Cembrit Construction ist eine unbehandelte Faserzementtafel in einem authentischen, hellgrauen Farbton. Die Platte ist nahezu unverwundlich, formstabil, widerstandsfähig und schützt gegen extremste Witterungsbedingungen. Außerdem ist sie unproblematisch in der Verarbeitung und resistent gegen Pilz- und Fäulnisbefall. Als Fassadentafel ist Cembrit Construction nur bedingt geeignet. Die natürlichen Rohstoffe sind charakteristisch für das optische Erscheinungsbild. Es handelt sich um eine unbeschichtete Plattenoberfläche, die typischerweise gekennzeichnet ist durch Unregelmäßigkeiten in der Oberfläche und Farbabweichungen, die zu optischen Veränderungen führen können.

Faserzement ist ein guter und solider Baustoff, der sich ideal für alle Arten von Wandverkleidungen im Außen- und Innenbereich sowie für Bedachung eignet. Der Einsatz von veredelten Fasern aus Polyvinylalkohol (PVA) gemeinsam mit ausgewählten Arten von Zellulosefasern zur Verstärkung des Zement, schafft eine einmalige Kombination aus Leichtigkeit, Widerstandskraft und beeindruckender Stärke. Das Ergebnis sind Baumaterialien, die bemerkenswert robust und haltbar sind. Und die den Anforderungen der Baubranche an kosteneffektives Bauen, lange Haltbarkeit und geringen Wartungsaufwand entsprechen.

- ✓ Lagerware
- o Lieferzeit möglich
- x Verfügbarkeit prüfen

Die Preise gelten zuzüglich MwSt  
Stand Bruttopreisliste 15.06.2021



# Cembrit Patina



Cembrit Patina	Brand-klasse A2- s1,d0	Stück- zahl je Palette	Dicke Richtwert	Format		Preise in €	
				1250 x 2500	1250 x 3050	Paletten- Preis	Anbruch- Palette
Farben	Klasse	Tafeln / Palette	mm	mm	mm	m <sup>2</sup>	m <sup>2</sup>
P 020 steingrau meliert	A2-s1-d0	35	8,0	✓	✓	86,05	97,30
				x	x	109,60	120,80
P 050 schiefergrau	A2-s1-d0	35	8,0	x	✓	86,05	97,30
				✓	x	109,60	120,80
P 070 graphitgrau	A2-s1-d0	35	8,0	x	✓	86,05	97,30
				x	x	109,60	120,80
P 222 perlweiss meliert	A2-s1-d0	35	8,0	x	✓	86,05	97,30
				x	x	109,60	120,80

Zubehör Patina	Verpackungseinheiten	Preise in €
Fassadenniete 4,0 x 20-K14 mit EPDM Dichtung kopflackiert in allen Farben	Verpackungseinheit 250 Stck.	55,70 / 100 Stck.
Fassadenschraube 5,5 x 35/K12 m. Zentrierring. kopflackiert	Verpackungseinheit 250 Stck.	55,45 / 100 Stck.

05.10.

- ✓ Lagerware
- o Lieferzeit möglich
- x Verfügbarkeit prüfen

Die Preise gelten zuzüglich MwSt  
Stand Bruttopreisliste 15.06.2021



# Cembrit Planks

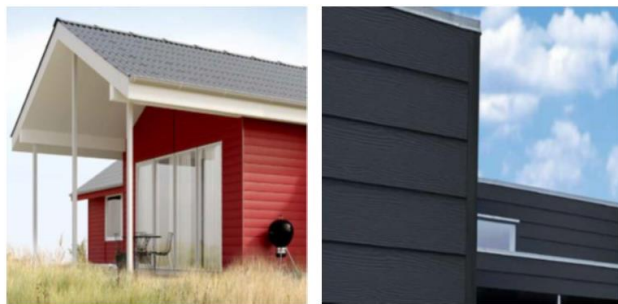

Plank Artikel	Farbtöne	Brand- klasse A2-s1,dO	Länge	Breite	Dicke	Ver- füg- barkeit	Preis in € je Stck.
Cembrit Plank Zedernoptik	CP 010c Achatgrau	A2-s1-d0	3600	180	8	✓	23,85
	CP 030c Kieselgrau	A2-s1-d0	3600	180	8	×	
	CP 040c Granitgrau	A2-s1-d0	3600	180	8	✓	
	CP 080c Basaltgrau	A2-s1-d0	3600	180	8	×	
	CP 150c Anthrazitgrau	A2-s1-d0	3600	180	8	✓	
	CP 210c Reinweiss	A2-s1-d0	3600	180	8	✓	
Cembrit Plank Alu Inneneckprofil	Achatgrau, Graphitgrau, Anthrazithgrau, Reinweiss	A2-s1-d0	3000			×	57,90
Cembrit Plank Alu Außenecke, groß	Achatgrau, Graphitgrau, Anthrazithgrau, Reinweiss	A2-s1-d0	3000			×	64,35
Cembrit Plank Alu Anfangslüftungsprofil	Blank	A2-s1-d0	3000			×	32,20
Cembrit Plank Alu Abschlussprofil	Achatgrau, Graphitgrau, Anthrazithgrau, Reinweiss	A2-s1-d0	3000			×	32,20
Cembrit Plank Acrylfarbe 0,5L	Achatgrau, Graphitgrau, Anthrazithgrau, Reinweiss			0,5 ltr. VE		×	32,20
Cembrit Plank Metall UK Schraube 4,8x35 TX 20 kopflackiert	Achatgrau, Graphitgrau			250 Stck. VE		✓	51,50 / 100 Stck.
	Anthrazithgrau, Reinweiss						
Cembrit Plank Holz UK Schraube 4,5x41 TX 20 kopflackiert	Achatgrau, Graphitgrau, Anthrazithgrau, Reinweiss			250 Stck. VE		✓	51,50 / 100 Stck.
Cembrit Plank Montagehilfe Gecko						✓	167,40/Stck. (2 Stck. je Set)

05.11.

- ✓ Lagerware
- o Lieferzeit möglich
- x Verfügbarkeit prüfen

Die Preise gelten zuzüglich MwSt  
Stand Bruttopreisliste 15.06.2021



# Fassadenpaneel

## Nut- und Feder



### Fassadenpaneel mit Renolitfolie und Zubehör

					Preise in €
creme weiß ähnlich RAL 9001	dunkel grün ähnlich RAL 6009	stahl blau ähnlich RAL 5011	anthrazit grau ähnlich RAL 7016	Golden Oak	

Artikel	Profilbreite in mm	Dicke in mm	Länge in mm	Farben					per lfm.
				creme weiß ähnlich RAL 9001	dunkel grün ähnlich RAL 6009	stahl blau ähnlich RAL 5011	anthrazit grau ähnlich RAL 7016	Golden Oak	
Paneel (150 mm Deckbreite)	180	18	6000	✓	✓	✓	✓	✓	12,75
PVC-H-Profil (2-teilig)	60		6000	✓	✓	✓	✓	✓	16,20
PVC-U-Profil (2-teilig)	40		6000	✓	✓	✓	✓	✓	15,85
PVC-Eck-Profil (2-teilig)	55		6000	✓	✓	✓	✓	✓	21,80
PVC-Starterleiste, weiß	30	9	6000						3,15
Zubehör									je Stck.
Verbindungssteg	180			✓	✓	✓	✓	✓	13,35
Schrauben	4 x 30 mm		1 VE = 500 St.						15,40 / 100 Stck.
Schrauben Senkkopf	3 x 12 mm		1 VE = 200 St.						5,20 / 100 Stck.

05.12.

Druck- und produktionsbedingt sind Farbabweichungen möglich. Die o.aufgef. Farben sind auf Lager; weitere Farben auf Anfrage.

- ✓ Lagerware
- o Lieferzeit möglich
- x Verfügbarkeit prüfen

Die Preise gelten zuzüglich MwSt  
Stand Bruttopreisliste 15.06.2021



# Wand- und Deckenpaneel in opak-weiß



Profil	Format			Farbe	Preise in €	
	Deckbreite mm	Dicke mm	Länge mtr.		opak-weiß	per lfm.
<b>PVC-Nut- u. Feder-Verkleidungsprofil</b>	200	16,5	6	✓	5,55	33,30
<b>PVC-U-Profil P16</b>			6	✓	2,65	15,90
<b>PVC-H-Profil P16</b>			6	✓	3,70	22,20
<b>PVC-Eck-Profil P16</b>			6	✓	3,15	18,90

05.13.

- ✓ Lagerware
- o Lieferzeit möglich
- x Verfügbarkeit prüfen

Die Preise gelten zuzüglich MwSt  
Stand Bruttopreisliste 15.06.2021



# Balkonprofile



KÖMABORD - Massivprofile					015.	021.	024.	032.	037.	064.	Abdeckung Profilende		Preise in €  per lfm.
Nr.	Profile und Abdeckungen	Breite mm	Dicke mm	Länge mtr.	Eiche dunkel	silbergrau	Mahagoni	Golden Oak	Eiche rustikal	weiß	alu	braun + weiß	
8082	KÖMABORD-Massivprofil farbig	150	30	6	✓	x	x	x	x				46,60
	KÖMABORD-Massivprofil weiss									✓			
8201	Abdeckung für Profilende mit Schrauben	150	30								✓		5,65
	Abdeckung für Profilende mit Schrauben												✓
8083	KÖMABORD-Massivprofil farbig	200	30	6	✓	x	x	x	x				57,25
	KÖMABORD-Massivprofil weiss										✓		
8200	Abdeckung für Profilende mit Schrauben	200	30								✓		7,40
	Abdeckung für Profilende mit Schrauben												✓

Weitere Farben im Sonderprogramm auf Anfrage

05.14.

- ✓ Lagerware
- o Lieferzeit möglich
- x Verfügbarkeit prüfen

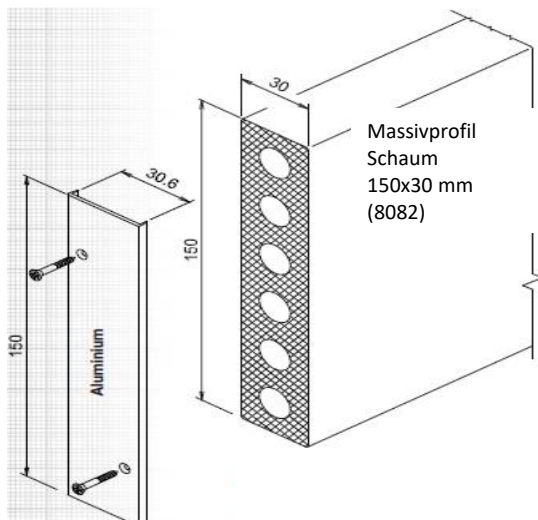

Abdeckung, Aluminium, für  
Profilende mit Schrauben  
(8201)

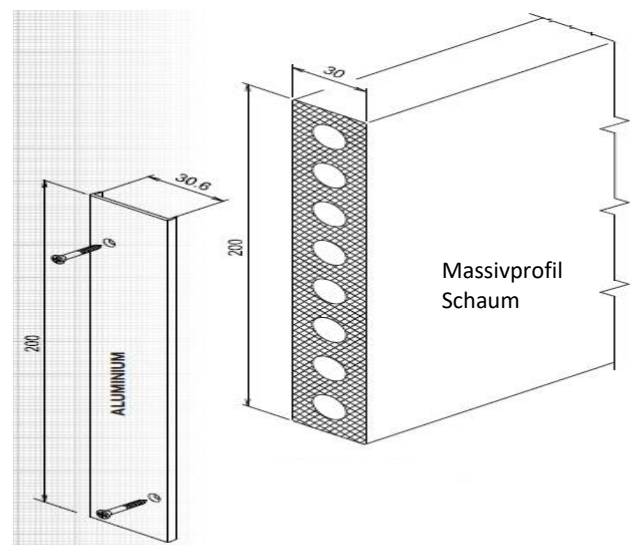

Abdeckung, Aluminium, für Profilend  
Schrauben  
(8200)

- ✓ Lagerware
- o Lieferzeit möglich
- x Verfügbarkeit prüfen

Die Preise gelten zuzüglich MwSt  
Stand Bruttopreisliste 15.06.2021



# Balkonprofile

## Bauprofile



Zubehör / Profilhalter KÖMABORD-Balkonprofil Hohlprofile und Abdeckung für Profilende					015.	021.	024.	032.	037.	064.			Preise in €  per lfm.
					Eiche dunkel	silbergrau	Mahagoni	Golden Oak	Eiche rustikal	weiß	schwarz	braun + weiß	
Nr.	KÖMABORD Hohlprofil	Breite mm	Dicke mm	Länge mtr.									
	Profil farbig	115	30	6	x	x	x	x	x				23,00
	Profil weiß glatt											✓	
<b>8463</b>	Abdeckung Profilende										✓		1,00
<b>8464</b>	Profil weiß Rille	115	30	6						✓			14,30
	Profil farbig	170	30	6	x	x	x	x	x				27,60
	Profil weiß glatt											✓	
<b>8515</b>	Profil weiß Rille	170	30	6						✓			23,00
<b>8630</b>	Abdeckung Profilende										✓		1,30
<b>8180</b>	Einfachprofilhalter alu eloxiert												5,65
<b>8180</b>	Einfachprofilhalter weiß												6,25
<b>8180</b>	Einfachprofilhalter braun												6,25
<b>8190</b>	Doppelprofilhalter alu eloxiert												7,40
<b>8190</b>	Doppelprofilhalter weiß												7,90
<b>8190</b>	Doppelprofilhalter braun												7,90

Weitere Farben im Sonderprogramm auf Anfrage

✓ Lagerware      x Lieferzeit möglich

weiß und schokobraun	150	20	6	weiß und braun auf Anfrage
	200	20	6	
Verstärkungseisen	15	15	6	
Abdeckkappe Profilende	150	20		
	200	20		

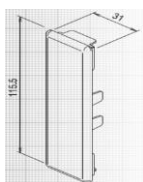

Abdeckung, PVC für  
Profilende (8463)

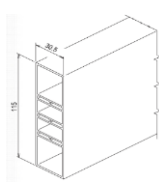

Hohlprofil



Hohlprofil  
115x30 mm (8464)

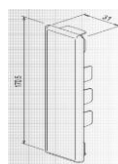

Abdeckung, PVC für  
(8630)

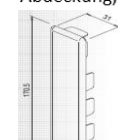

Hohlprofil  
115x30 mm (8464)

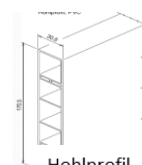

Hohlprofil  
170x30 mm (8629)

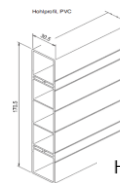

Hohlprofil  
170x30 mm (8515)

- ✓ Lagerware
- o Lieferzeit möglich
- x Verfügbarkeit prüfen

Die Preise gelten zuzüglich MwSt  
Stand Bruttopreisliste 15.06.2021





# Nut- und Federprofile

## KÖMAPAN

Massivprofil

Hohlprofil

Zubehör



Profile				1515	1616	2121	2424	3232	3737	5858	7474	5353		Preise €
KÖMAPAN Massivprofil	Breite in mm	Dicke in mm	Länge in mtr.	Eiche dunkel	Antrazit	silbergrau	Mahagoni	Golden Oak	Eiche rustikal	Tannengrün	Bergeiche	Moosgrün	weiß	per lfm.
beidseitig - farbig	90	15	6	✓	x	✓	✓	✓	✓	x	x	x		16,75
einseitig - farbig	90	15	6	x	x	x	x	x	x	x	x	x		13,60
8081 - weiß	90	15	6										✓	10,45

KÖMAPAN Hohlprofil	Breite in mm	Dicke in mm	Länge in mtr.											per lfm.	
8367 - weiß	90	15	6											✓	9,05

Abnahme 1 VE = 5 St

KÖMAPAN Zubehör		Länge	alu	weiß	braun	per lfm.
8234	Alu-Außeneckprofil	6		✓	✓	12,85
			✓			12,00
8235	Alu-H-Profil	6		✓	✓	7,80
			✓			7,40
8236	Alu-Abschlußprofil	6		✓	✓	7,50
			✓			6,75
8056	Fugenkrallen	500 Stück				130,65

05.16.

- ✓ Lagerware
- o Lieferzeit möglich
- x Verfügbarkeit prüfen

Die Preise gelten zuzüglich MwSt  
Stand Bruttopreisliste 15.06.2021



# Aluminium-Rahmensystem

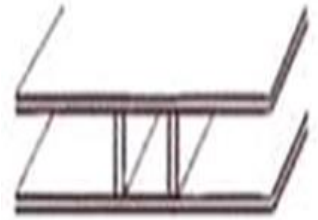

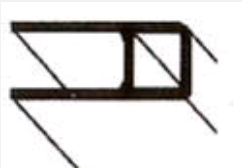
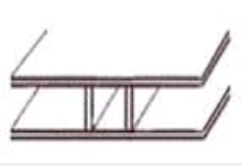
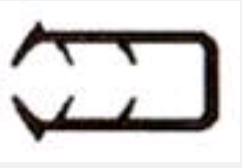
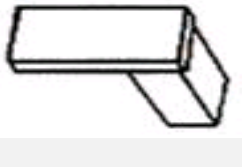
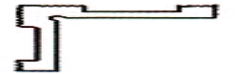
ALU - Einfaßprofil ALU - H - Profil Zubehör		Rolle ( 30 m )	Abschnitt ( 1 m )	lfm.	Preise € je lfm.
	<b>Alu - Einfaßprofil</b>				
	Länge: 6000 mm / Abm. 40 / 15,5 / 40 mm				
	preßblank			✓	8,44
	silber eloxiert E6 / EV 1			x	10,84
	braun			✓	14,37
weiß 9016			✓	14,38	
	<b>Alu - H - Einfaßprofil</b>				
	Länge: 6000 mm / Abm. 65 / 15,5 / 65 mm				
	preßblank			✓	9,50
	silber eloxiert E6 / EV 1			x	12,50
	braun			x	15,50
weiß 9016			✓	15,50	
	<b>Gummi für Alu-Enfaßprofil aus EPDM</b>				
	passend für 4,5 - 6,0 mm-Material á 30 mtr.			✓	82,80
	passend für 4,5 - 6,0 mm-Material je lfdm.			✓	4,76
	passend für 6,0 - 8,0 mm-Material á 30 mtr.			✓	79,50
	passend für 6,0 - 8,0 mm-Material je lfdm.			✓	4,50
	passend für 10 mm-Material á 30 mtr.			✓	79,50
passend für 10 mm-Material je lfdm.			✓	4,50	
	<b>ALU - Endkappen für Alu-Einfaßprofil</b>				
	silber eloxiert E6 / EV 1			✓	3,78
	braun			✓	3,78
	weiß 9016			✓	3,78
	<b>Eckverbinder für Alu-Einfaßprofil</b>				
	(nicht sichtbar)			✓	2,58

05.17.

- ✓ Lagerware
- o Lieferzeit möglich
- x Verfügbarkeit prüfen

Die Preise gelten zuzüglich MwSt  
Stand Bruttopreisliste 15.06.2021



# ESG-Klemmsysteme

(Glashalter)

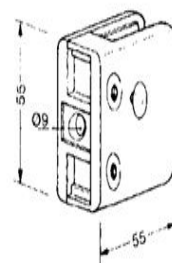

ETB- und TÜV-geprüft. Material: Zink, mit Gummi-Einlagen und V2A-Sicherungsschrauben M6 mit Abdeckkappen. Zur Abrutschsicherung hängender Verkleidungen sind Modelle mit Auflageboden oder mit Sicherungsstiften (Kerbstifte) zu empfehlen	Vierkantpfosten	Rundrohre		Preise €
		42 - 48 mm	27 - 33 mm	
	63 x 45 mm für 8 mm Plattenstärke mit Kerbstift			Preise auf Anfrage
	roh	x	x	
	weiß 9010	x	x	
	braun 8019 *	x	x	
	VA - Eff.	x	x	
V4A	x	x		
	50 x 40 mm für 6 bzw. 8 mm Plattenstärke mit Kerbstift			
	roh	x	x	
	weiß 9010	x	x	
	braun 8019 *	x	x	
	VA - Eff.	x	x	
	55 x 55 mm für 8 mm Plattenstärke mit Kerbstift			
	roh	x	x	
	weiß 9010	x	x	
	braun 8019 *	x	x	
	VA - Eff.	x	x	
	Abrutschsicherung = mit Auflageboden oben 45 x 45 unten 45 x 68 mm			
	für Vierkantrohre bzw. für Rundrohre von 33 - 42 mm Durchmesser	oben	x - roh	
			x - weiß	
		unten links	x - roh	
			x - weiß	
		unten rechts	x - roh	
			x - weiß	

05.18.

Achtung: Klemmhalter im VA-Eff. Nur für die Innenanwendung einsetzen; für die Außenanwendung bitte versiegelte Ausführung bestellen.

Lieferbar sind außerdem div. andere Modelle - auch VSG-Haltesysteme - und Farben wie verchromt oder vergoldet etc..

- ✓ Lagerware
- o Lieferzeit möglich
- x Verfügbarkeit prüfen

Die Preise gelten zuzüglich MwSt  
Stand Bruttopreisliste 15.06.2021



# Befestigungszubehör Fassade



## Fassadenschrauben kopflackiert

Zur Befestigung von Bekleidungsplatten auf Holz-Unterkonstruktionen

Einsatzzweck	Abmessung	Kopf	Antrieb	Qualität	VE	Preis
Trespa / HPL	5,5 x 35 mm	12 mm	ISR 20	A4	250 St.	46,75 €/100 St.
Kronoplan	5,5 x 35 mm	12 mm	ISR 20	A4	100 St.	46,75 €/100 St.
Prefabond / Aluverbund	4,8 x 30 mm	16 mm	ISR 25	A2	250 St.	51,00 €/100 St.
Cembrit Patina	5,5 x 35 mm	12 mm	ISR 20	A4	250 St.	55,45 €/100 St.
Rüstkosten bei Abnahme unter 1000 St. pro Farbe und Abmessung:						59,00 €

## Fassadennieten kopflackiert

Zur Befestigung von Fassadenplatten auf Alu-Unterkonstruktionen Nietdorn: Edelstahl A2

Einsatzzweck	Abmessung	Kopf	Klemmbereich	Hülse	VE	Preis
Trespa / HPL / Kronoplan	5,0 x 16 mm	16 mm	7,0 - 10,5 mm	AlMg5	250 St.	50,80 €/100 St.
	5,0 x 18 mm	16mm	9,0 - 12,5 mm	AlMg5	250 St.	52,95 €/100 St.
	5,0 x 21 mm	16 mm	12,0 - 15,5 mm	AlMg5	250 St.	55,65 €/100 St.
Prefabond / Aluverbund	5,0 x 14 mm	16 mm	5,5 - 9,5 mm	AlMg5	250 St.	43,60 €/100 St.
Cembrit Patina	4,0 x 20 mm	14 mm	8,0 - 13,0 mm	AlMg5	250 St.	55,70 €/100 St.
Rüstkosten bei Abnahme unter 1000 St. pro Farbe und Abmessung:						59,00 €

## Fassadennieten kopflackiert

Zur Befestigung von Fassadenplatten auf Stahl- und Edelstahlunterkonstruktionen  
Nietdorn: Edelstahl A2

Einsatzzweck	Abmessung	Kopf	Klemmbereich	Hülse	VE	Preis
Trespa / HPL / Kronoplan	5,0 x 16 mm	15 mm	9,0 - 11,0 mm	A2	100 St.	106,50 €/100 St.
	5,0 x 18 mm	15 mm	11,0 - 13,0 mm	A2	100 St.	113,15 €/100 St.
Cembrit Patina	4,0 x 16 mm	14 mm	8,5 - 12,0 mm	A2	100 St.	108,60 €/100 St.
Rüstkosten bei Abnahme unter 1000 St. pro Farbe und Abmessung:						59,00 €

05.19.1

- ✓ Lagerware
- o Lieferzeit möglich
- x Verfügbarkeit prüfen

Die Preise gelten zuzüglich MwSt  
Stand Bruttopreisliste 15.06.2021



### Sonderlehrenmundstück

Zur zwängungsfreien Montage von Bekleidungstafeln für Alu-Unterkonstruktionen. Gewindeaufnahme: M10x1

Einsatzzweck	Abmessung	Kopf	Typ			VE	Preis
Trespa / HPL / Kronoplan	f. Nieten 5 mm	∅ 16 mm	G3			1 St.	108,25 €/St.
Prefabond / Aluverbund	f. Nieten 5 mm	∅ 16 mm	AG16			1 St.	108,25 €/St.
Cembrit Patina	f. Nieten 5 mm	∅ 14 mm	G21			1 St.	108,25 €/St.

### Sonderlehrenmundstück

Zur zwängungsfreien Montage von Bekleidungstafeln für Stahl- u. Edelstahlunterkonstruktionen. Gewindeaufnahme: M10x1

Einsatzzweck	Abmessung	Kopf	Typ			VE	Preis
Trespa / HPL / Kronoplan	f. Nieten ∅ 5 mm	15 mm	G7			1 St.	108,25 €/St.
Cembrit Patina	f. Nieten ∅ 4 mm	14 mm	G19			1 St.	108,25 €/St.

### Bügelvorrichtung

Aluminiumbügel mit zylindrischem Einsatz (gehärtet) für die Zentrische Übertragung des Bohrbildes der Platte auf die Unterkonstruktion.

Einsatzzweck	Plattenbohrung	Bohrung UK	Typ			VE	Preis
Trespa / HPL / Kronoplan	∅ 10,0 mm	∅ 5,1 mm	Alu			1 St.	126,25 €/St.
Prefabond / Aluverbund	∅ 9,5 mm	∅ 5,1 mm	Alu			1 St.	126,25 €/St.
Cembrit Patina	∅ 9,0 mm	∅ 4,1 mm	Alu			1 St.	126,25 €/St.

05.19.2

- ✓ Lagerware
- o Lieferzeit möglich
- x Verfügbarkeit prüfen

Die Preise gelten zuzüglich MwSt  
Stand Bruttopreisliste 15.06.2021



### Einhand - Feder - Bohrvorrichtung

Feder Bohrvorrichtung inklusive HSS-Bohrer für die zentrische Übertragung des Bohrbildes der Platte auf die Unterkonstruktion

Einsatzzweck	Plattenbohrung	UK	Typ			VE	Preis
Trespa / HPL / Kronoplan	ø 10,0 mm	ø 5,1 mm	Alu			1 St.	276,75 €/St.
Prefabond / Aluverbund	ø 9,5 mm	ø 5,1 mm	Alu			1 St.	276,75 €/St.
Cembrit Patina	ø 9,0 mm	ø 4,1 mm	Alu			1 St.	276,75 €/St.

### Fassaden Stufenbohrer

Zum Einbringen einzelner Befestigungsbohrungen in Tafel und Aluminium-Unterkonstruktion in einem Arbeitsgang.

Einsatzzweck	Stufe 1	Stufe 2	Typ			VE	Preis
Trespa / HPL / Kronoplan	ø 10,0 mm	ø 5,1 mm	HSS			1 St.	56,20 €/St.
Prefabond / Aluverbund	ø 9,5 mm	ø 5,1 mm	HSS			1 St.	56,20 €/St.
Cembrit Patina	ø 9,0 mm	ø 4,1 mm	HSS			1 St.	44,50 €/St.

### Fassadenplatten Bohrer mit Zentrierspitze

Profi Bohrer zum Anbringen der Befestigungsbohrung in Tafeln aus HPL, Faserzement, Faserbeton

Einsatzzweck	Bohrer	Länge	Typ			VE	Preis
Alle o.g. Platten	ø 9,0 mm	80,0 mm	VHM			1 St.	178,15 €/St.
	ø 9,5 mm	80,0 mm	VHM			1 St.	188,15 €/St.
	ø 10,0 mm	80,0 mm	VHM			1 St.	198,25 €/St.

### Fassadenplatten Bohrer

Profi Bohrer zum Anbringen der Befestigungsbohrung in Tafeln aus Aluminium Verbundwerkstoffen

Einsatzzweck	Bohrer	Länge	Typ			VE	Preis:
Prefabond / Aluverbund	ø 9,5 mm	80,0 mm	HSS-E			1 St.	36,95 €/St.
	ø 10,0 mm	80,0 mm	HSS-E			1 St.	42,75 €/St.

05.19.3

- ✓ Lagerware
- o Lieferzeit möglich
- x Verfügbarkeit prüfen

Die Preise gelten zuzüglich MwSt  
Stand Bruttopreisliste 15.06.2021



## Festpunkthülsen

zur individuellen Auswahl des Festpunktes

Einsatzzweck:	Abmessung:	Qualität:	VE	Preis:
Trespa / HPL / Kronoplan	∅ 10,0 x 6,0 lg - Bohrung ∅ 5,1	Aluminium	100 St.	33,70 €/100 St.
Prefabond / Aluverbund	∅ 9,5 x 3,5 lg - Bohrung ∅ 5,1	Aluminium	100 St.	27,75 €/100 St.
Cembrit Patina	∅ 9,0 x 6,0 lg - Bohrung ∅ 4,1	Aluminium	100 St.	25,65 €/100 St.

## Festpunkthülsen-Set Plus 10 bestehend aus je 100 Festpunkthülsen

∅ 10,0 x 6,0 lg - Bohrung ∅ 5,1 und ∅ 10,0 x 6,0 lg - Langloch 5,2 x 7,0

zur individuellen Auswahl des Festpunktes

Einsatzzweck	Abmessung	Qualität:	VE	Preis:
Trespa / HPL / Kronoplan	∅ 10,0 x 6,0 lg - Bohrung ∅ 5,1	Aluminium	100 St.	246,65 €/100 St.
	∅ 10,0 x 6,0 lg - Langloch 5,2 x 7,0			

## Fugenband schwarz selbstklebend

Hinterlegung von Fugen auf Holz-Unterkonstruktionen.

Einsatzzweck	Breite	Länge	VE	Preis:
Trespa / HPL / Kronoplan	70 mm	25000 mm	1 St.	106,05 €/St.
	110 mm	25000 mm	1 St.	193,45 €/St.
Prefabond / Aluverbund	70 mm	25000 mm	1 St.	106,05 €/St.
	110 mm	25000 mm	1 St.	193,45 €/St.
Cembrit Patina	70 mm	25000 mm	1 St.	106,05 €/St.
	110 mm	25000 mm	1 St.	193,45 €/St.

## Fassadenkleber Set

bestehend aus Kleber Tape und Reiniger (Berechnungsmenge: qm x 4 = ca. benötigte lfdm.)

Einsatzzweck	Preis
Trespa / HPL / Kronoplan	12,50 €/lfdm.
Prefabond / Aluverbund	12,50 €/lfdm.
Cembrit Patina	12,50 €/lfdm.

- ✓ Lagerware
- o Lieferzeit möglich
- x Verfügbarkeit prüfen

Die Preise gelten zuzüglich MwSt  
Stand Bruttopreisliste 15.06.2021

# PVC-Hartschaumplatten

weiß

colour (gelb, blau, grün, rot, grau, schwarz)

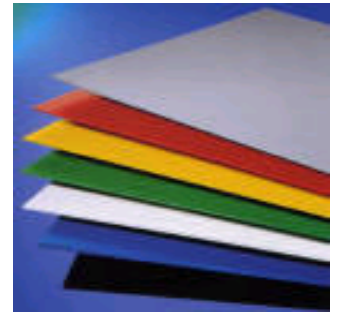

PVC Hartschaumplatten	Dicke Richtwert	Brandklasse A2-s1,d0	Formate														Preise in €	
			1000 x 2000	1000 x 3000	1015 x 1525	1015 x 2030	1015 x 3050	1220 x 3050	1250 x 2000	1250 x 3000	1250 x 4000	1525 x 2030	1560 x 3000	1560 x 4000	2030 x 2030	2030 x 3050		
	mm	Klasse	mm	mm	mm	mm	mm	mm	mm	mm	mm	mm	mm	mm	mm	mm	m <sup>2</sup>	
SIMOPOR S weiß	2,0	B-s3,d0	x													x	15,90	
	3,0	B-s3,d0	✓		✓	✓	✓						✓			✓	✓	19,60
	4,0	B-s3,d0	✓		✓	✓	✓						✓			✓	✓	26,00
	5,0	B-s3,d0	✓		✓	✓	✓						✓			✓	✓	32,00
	6,0	B-s3,d0	✓		✓	✓	✓						✓			✓	✓	37,05
	8,0	B-s3,d0	✓		✓	✓	✓						✓			✓	✓	44,40
	10,0	B-s3,d0			✓	✓	✓						✓			✓	✓	50,00
SIMOPOR Colour (rot, grün, gelb, grau, schwarz, blau)	3,0	B-s3,d0	✓		✓	✓	✓						✓			✓	✓	31,10
Sandwichplatten mit PVC Deckschicht in weiß mit Polystyrolkern	24,0	B-s3,d0	3.000 x 1.500 mm														50,00	
PVC-Integralschaumplatten in weiß mit matter Oberfläche	10,0	B-s3,d0	x	x						x	x	x		x	x			50,00
	19,0	B-s3,d0									x			x				106,95
	24,0	B-s3,d0									x							136,25
Zubehör																	Preis je Stck. zzgl. MwSt.	
PVC Kleber	200 ml Tube																11,70/ Stck.	

06.01.

Weitere Formate und Stärken auf Anfrage

- ✓ Lagerware
- o Lieferzeit möglich
- x Verfügbarkeit prüfen

Die Preise gelten zuzüglich MwSt  
Stand Bruttopreisliste 15.06.2021





# ALU-Verbundplatten

weiß		ähnlich RAL 9016
blau		ähnlich RAL 5002
gelb		ähnlich RAL 1023
grün		ähnlich RAL 6016
rot		ähnlich RAL 3020
schwarz		ähnlich RAL 9017
silber		ähnlich RAL 9006
edelstahlgebürstet		

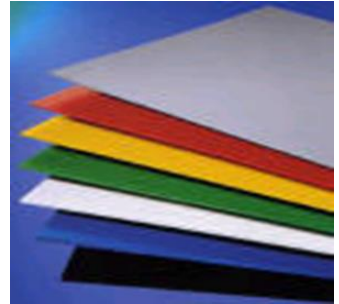

Aluverbundplatten	ähnlich RAL	Deck-schicht	Dicke Richtwert	Formate								Preise in €
				1000 x 2050	1000 x 3050	1000 x 4100	1250 x 2550	1500 x 3050	1500 x 4050 *	2000 x 3050 *	2000 x 4050 *	
				mm	mm	mm	mm	mm	mm	mm	mm	
weiß matt / weiß matt	9003	0,3	2,0	x	x		x	x	x			56,75
			3,0	x	x	x	x	✓	x	x	x	59,95
			4,0	x			x	x	x	x	x	64,65
Für Digitaldruck weiß matt / weiß matt	9003	0,2	2,0					x				45,75
			3,0					x	x			48,90
silber / silber matt / matt	9006	0,3	3,0					x				63,60
blau matt / matt / matt	5002	0,3	3,0					x				63,60
gelb matt / gelb matt	1023	0,3	3,0					x				63,60
grün matt / grün matt	6016	0,3	3,0					x				63,60
rot matt / rot matt	3020	0,3	3,0					x				63,60
schwarz matt / schwarz matt	9017	0,3	3,0					x				63,60
Beidseitig Edelstahl gebürstet		0,3	3,0					x				75,20
Einseitig Edelstahl gebürstet /Rückseite walzmatt		0,3	3,0					x				66,50

\* = Formate mit Sternchen versehen zzgl. 10 % Zuschlag auf die Grundpreise

06.02

- ✓ Lagerware
- o Lieferzeit möglich
- x Verfügbarkeit prüfen

Die Preise gelten zuzüglich MwSt  
Stand Bruttopreisliste 15.06.2021



# EXTRUDIERTER PLATTEN



Hinweis: Die Preise dieser Rubrik unterliegen starken Schwankungen.  
Fragen Sie uns gerne bei Bedarf an.

PVC PE PP DWU	Dicke Richtwert	Formate			Preise in €
		2000 x 1000	3000 x 1500	4000 x 2000	
<b>PVC - CAW</b>	mm	mm	mm	mm	per kg
dunkelgrau	1,0 - 1,5	x			auf Anfrage
	2,0 - 20,0	x	x		auf Anfrage
	25,0 - 30,0	x	x		auf Anfrage
	35 / 40	x			auf Anfrage
	50,0	x			auf Anfrage
hellgrau	1,0	x			auf Anfrage
	2,0-20	x	x		auf Anfrage
	25,0	x			auf Anfrage
weiß	1,0 / 1,5	x			auf Anfrage
	2,0 - 10,0	x	x		auf Anfrage
	15 / 20	x	x		auf Anfrage
rot	2,0 - 10,0	x			auf Anfrage
schwarz	1,0 - 40,0	x			auf Anfrage
	2,0 - 6,0	x			auf Anfrage
schweizergrau und elfenbein	auf Anfrage				
<b>PE</b>					
HWU schwarz / HWST natur	1,0 - 1,5	x			auf Anfrage
	2,0 - 30,0	x	x	Ⓞ	auf Anfrage
HWU schwarz	35,0 - 40,0	x		Ⓞ	auf Anfrage
	50,0	x			auf Anfrage
PE 100 schwarz extrudiert (Einsatzgebiet: Behälterbau)	1,0 - 1,5	x			auf Anfrage
	2,0 - 4,0	x	x		auf Anfrage
	5,0 - 30	x	x	x	auf Anfrage
	35,0	x			auf Anfrage
PE-HD schwarz extrudiert (Einsatzgebiet: Wurzelschutzbahn)	40,0	x	x	x	auf Anfrage
	1,0 - 1,5	x			auf Anfrage
	2,0 - 30,0	x	x		auf Anfrage
<b>PP</b>					
DWU grau / DWST natur	1,0 - 1,5	x			auf Anfrage
	2,0 - 20,0	x	x	Ⓞ	auf Anfrage
	25,0 - 30,0	x	x	Ⓞ	auf Anfrage
	35,0 - 40,0	x		Ⓞ	auf Anfrage
<b>DWU grau</b>	50,0	x		x	auf Anfrage

Ⓞ Stärken auf Anfrage

07.01

## Plattengewichte:

PVC = ca. 1,44 kg / m<sup>2</sup> = 1,0 mm/Stärke

PE = ca. 0,95 kg / m<sup>2</sup> = 1,0 mm/Stärke

PP = ca. 0,95 kg / m<sup>2</sup> = 1,0 mm/Stärke

- ✓ Lagerware
- o Lieferzeit möglich
- x Verfügbarkeit prüfen

Die Preise gelten zuzüglich MwSt  
Stand Bruttopreisliste 15.06.2021



# PVC-Glas

# PETG SIMOLUX<sup>®</sup>



Technische Daten 	Dicke Richtwert	Formate					Preise in €
		2000 x 1000	2050 x 1250	3000 x 1500	3050 x 1500	3050 x 2050	
<b>PVC Glas mit beidseitiger Schutzfolie</b>	mm	mm	mm	mm	mm	mm	per kg
<b>glasklar</b>	1,0 - 1,5	x					auf Anfrage
	2,0 - 15,0	x					auf Anfrage
	2,0 - 10,0			x			auf Anfrage
<b>PETG SIMOLUX mit beidseitiger Schutzfolie</b>	mm	mm	mm	mm	mm	mm	per kg
<b>glasklar</b>	1,0 - 1,5	x					auf Anfrage
	2,0 - 8,0	x	x		x	x	auf Anfrage
	10,0 - 15,0	x					auf Anfrage
<b>opal</b>	3,0 - 4,0	x			x	x	auf Anfrage

07.02

Weitere Formate und Stärken auf Anfrage.

Plattengewichte:

PVC-Glas = ca. 1,37 kg / m<sup>2</sup> = 1,0 mm/Stärke

PETG SIMOLUX = ca. 1,27 kg / m<sup>2</sup> = 1,0 mm/Stärke

- ✓ Lagerware
- o Lieferzeit möglich
- x Verfügbarkeit prüfen

Die Preise gelten zuzüglich MwSt  
Stand Bruttopreisliste 15.06.2021

# Folien

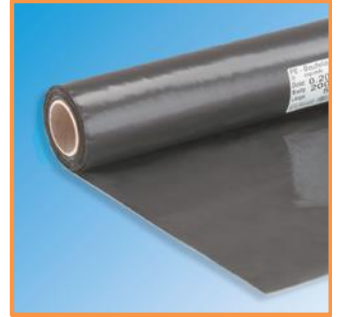

## PE-Folie transparent



Stärke	Breite	Länge in mtr.	SD-Wert
17 my	2,0 / 3,0	100	
27 my	1,5 / 2,0 / 3,0 / 4,0 / 6,0	100	
60 my	2,0 / 3,0 / 4,0 / 6,0	50	
110 my	4,0	50	
120 my	2,0 / 3,0 / 4,0 / 6,0	50	
120 my	4	25	
200 my	2,0 / 3,0 / 4,0 / 6,0	50	
200 my	4,0	25	
300 my	4,0	25	
400 my	4,0	25	
500 my	4,0	25	

## PE-Folie transluzent



120 my	4,0	50	
200 my	2,0 / 4,0		

## PE-Folie farbig



200 my	4,0	25	
--------	-----	----	--

## PE-Dampfbremsfolie blau - weiß

Brandklasse E nach DIN EN 13984



200 my	4,0	25	130
250 my	4,0		145

## PE-Dampfbremsfolie blau - weiß

Brandklasse E nach DIN EN 13984



160 my	4,0	25	118
400 my	4,0		245

Preise auf Anfrage

07.03.

- ✓ Lagerware
- o Lieferzeit möglich
- x Verfügbarkeit prüfen

Die Preise gelten zuzüglich MwSt  
Stand Bruttopreisliste 15.06.2021



# Planen

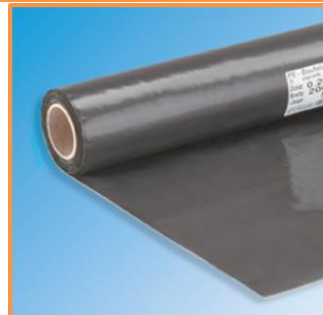

## PE-Planen-Zuschnitte



my	Breite/Länge in mtr.	Farbe
9 my	4,0 x 5,0	transparent
18 my	4,0 x 12,5	

## PE-Gitterplanen

extra stark mit Randverstärkung und Ösen

Breite/Länge in mtr.
2,0 x 3,0
3,0 / 4,0 x 4,0
4,0 / 5,0 / 6,0 / 8,0 x 4,0
8,0 / 10,0 x 6,0

## PE-Luftpolsterfolie

kleine Noppen



Breite/Länge in mtr.
1,0 x 100
1,5 x 100
2,0 x 100

Preise auf Anfrage

07.04

- ✓ Lagerware
- o Lieferzeit möglich
- x Verfügbarkeit prüfen

Die Preise gelten zuzüglich MwSt  
Stand Bruttopreisliste 15.06.2021



# WPC-Bodendiele

## Bodendielen inkl. Zubehör



Technische Daten		Längen						Preise €	in
		2000	2500	3000	3500	4000	5000		
		mm	mm	mm	mm	mm	mm	mm	per lfm.
	<b>WPC - Bodendiele</b> Breite 145 mm, Höhe 25 mm								
		braun gebürstet	x	x	✓	✓	✓	✓	8,25
		schokobraun glatt	x	x	✓	✓	✓	✓	9,10
		grau braun gebürstet	x	x	✓	✓	✓	✓	9,75
		grau braun glatt	x	x	✓	✓	✓	✓	9,10
	<b>WPC - Wandabschluß</b> Breite 40 mm, Höhe 40 mm								
		schokobraun		✓					8,30
	<b>WPC - Seitenabschluß inkl. Alu-Befestigung</b> Breite 48 (40) mm, Höhe 64 mm								
		schokobraun		✓					15,35
		grau braun glatt		x					15,90
	<b>WPC - Unterkonstruktion</b> Breite 62 mm, Höhe 30 mm								
		Unterkonstruktion		✓					9,20
	<b>WPC - Alu-Wandabschluß inkl. Alu-Befestigung</b> Breite 40 (39) mm, Höhe 68 (49) mm								
		Alu-Wandabschluß		✓					16,70
	<b>WPC - Alu-Seitenabschluß</b> Breite 27 (42) mm, Höhe 28 mm								
		Alu-Seitenabschluß		✓					10,70
	<b>WPC - Alu-Übergangprofil</b> Breite 60 mm, Höhe 25 mm								
		Alu-Übergangprofil		✓					16,70
	<b>WPC - Montage-Clip Boden</b> aus Kunststoff / 25 Stck. / Beutel in braun								
		1 Stck. Beutel							10,15
	<b>WPC - Montage-Clip Boden</b> aus Metall / 25 Stck. / Beutel rostfrei								
		1 Stck. Beutel							19,95
	<b>WPC - Anfangs- und Endclip Boden</b> aus Metall / 10 Stck. / Beutel rostfrei								
		1 Stck. Beutel							9,95
	<b>WPC - Schaumstoffdehnungsprofil</b> Breite ø 15 mm, Länge 5 m								
		1 Stck. Rolle							8,05
	<b>Holz- und Bautenschutzunterlage</b> Breite 90 mm, Höhe 8 mm, Länge 90 mm (1 Beutel á 12 Stck.)								
		1 Stck. Beutel							4,40
	<b>WPC - Spezialreiniger</b> Reichweite 1 l ausreichend für ca. 80 - 100 m²								
		1 Stück							17,90

08.01.

- ✓ Lagerware
- o Lieferzeit möglich
- x Verfügbarkeit prüfen

Die Preise gelten zuzüglich MwSt  
Stand Bruttopreisliste 15.06.2021



# WPC-Terrassenvolldielen



## WPC-Terrassenvolldiele strongWood Co-extrudiert



Technische Daten	Maße								Preise in € per lfm.
	3000 x 140 x 19	4000 x 140 x 19	3000 x 140 x 20	4000 x 140 x 20	5000 x 140 x 20	3000 x 143 x 20	4000 x 143 x 20	5000 x 143 x 20	
	mm	mm	mm	mm	mm	mm	mm	mm	

### strongWood solid - Volldiele - beidseitig Holz gemasert

	teak / grau						✓	✓	✓	19,75
	walnuss / vintage						✓	✓	✓	19,75
	Muschel / Stein						o	o	o	19,75

## WPC-Terrassenvolldiele basicDeck pro solid - glatt / geriffelt

### WPC basicDeck pro solid - Volldiele - glatt / geriffelt

	hellgrau	o	o							13,40
	Nussbaum	o	o							13,40
	Wenge dunkel	o	o							13,40

08.02.







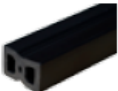

- ✓ Lagerware
- o Lieferzeit möglich
- x Verfügbarkeit prüfen

Die Preise gelten zuzüglich MwSt  
Stand Bruttopreisliste 15.06.2021



# Zubehör WPC Bodendielen strongWood



Zubehör		Preise in €
<b>WPC - Unterkonstruktion mit 2 Hohlkammern in schwarz</b>		
	<b>Unterkonstruktion</b> 2200 x 40 x 30	5,80/Stck.
<b>WPC - UK Verbinder</b>		
	<b>Verbinder</b> im Set 30 Stck. Aluverbindungsriegel für eine Endlosverbindung von UK-Riegeln 15 x 5 x 150 mm	29,35/Set
<b>Alu-Eckwinkel</b>		
	2900 x 30 x 40 mm	9,00/lfm
<b>Seitenprofil 90mm für WPC</b>		
	RAL 9007 7398 Länge: 3000 mm	59,25/Stck.
<b>Seitenprofil 180mm für WPC</b>		
	RAL 9007 7399 Länge: 3000 mm	99,50/Stck.
<b>Montage-Clips</b>		
	Terrassen-Montage-Set Edelstahl, schwarz 100 x Clips (inox / 4-5 mm gap) + 100 Schrauben (inox / Ø 4x30 mm)	96,20/Stck.
	Fixier Clip Set, schwarz 75 x Fixier-Clips (inox / 4 - 5 mm gap) + 75 Schrauben (inox / Ø 4x30 mm)	38,45/Stck.
	Start Clip Set, schwarz 16 x Start-/ Endclips (inox / 4 - 5 mm gap) + 16 Schrauben (inox / Ø 4x30 mm)	19,25/Stck.

08.03.

- ✓ Lagerware
- o Lieferzeit möglich
- x Verfügbarkeit prüfen

Die Preise gelten zuzüglich MwSt  
Stand Bruttopreisliste 15.06.2021





# Terrassenunterkonstruktions-Zubehör

## Stelzlager



Zubehör			Preise in €
Terrassenlager Clip neigungsverstellbar	Höhenverstellung 25-40 mm 7207		6,35
	Höhenverstellung 35-70 mm 7245		6,40
	Höhenverstellung 65-155 mm 7246		7,80
Terrassenlager Base	Höhenverstellung 40-70 mm 7122		4,75
	Höhenverstellung 70-130 mm 7123		5,00
	Höhenverstellung 130-250 mm 7124		6,45
Isopad	Maß 60 x 90 x 8 mm 6982		0,26
	Maß 60 x 90 x 20 mm 6983		0,47
Isopad Unterlage für Terrassenlager	Maß 192 x 192 x 8 mm 6610		1,40
Alu-UK Isostep H	Maß 40,5 x 64 x 3000 mm 7125		45,50

08.04.

- ✓ Lagerware
- o Lieferzeit möglich
- x Verfügbarkeit prüfen

Die Preise gelten zuzüglich MwSt  
Stand Bruttopreisliste 15.06.2021

# Sichtschutz

## mit Befestigungssystem

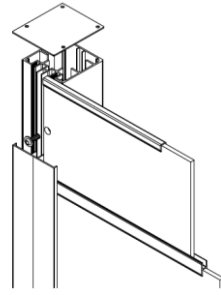

Das Befestigungssystem setzt neue Maßstäbe in der Sichtschutzmontage. Die wenigen nötigen Bauteile ermöglichen eine schnelle und einfache Montage und die im Pfosten vorhandenen Schraubkanäle erlauben einen unkomplizierten Aufbau, auch in unebenem Gelände. Durch die vorgebohrten HPL-Kassetten ist eine hohe Passgenauigkeit garantiert und ein späteres Klappern ausgeschlossen.

Das filigrane Abdeckprofil, das schraubenlos aufgesteckt wird, verleiht dem Pfosten eine beidseitig ansprechende Optik. Je nach Geschmack kann er nach der Wunschseite ausgerichtet werden.

- äußerst wenige Bauteile sowie eine unkomplizierte und schnelle Montage durch eine einfache Konstruktion
- ansprechendes Abdeckprofil gestattet eine beidseitige Ausrichtung des Pfostens

Darstellung	Bezeichnung	Maße	Preis in €	Einheit
<b>Pfosten</b>				
<p>Anfangs-/ Mittelpfosten Eckpfosten</p>	Anfangs-/Endpfosten steingrau	7 x 7 x 180 cm	93,65	Stk
	Mittelpfosten steingrau	7 x 7 x 180 cm	93,65	Stk
	Eckpfosten steingrau	7 x 7 x 180 cm	119,30	Stk
<b>Pfosten pulverbeschichtet</b>				
<p>RAL 9007</p>	Eckpfosten steingrau	7 x 7 x 180 cm	119,30	Stk
<b>Pfostenanker</b>				
	Pfostenanker zum Aufdübeln, verzinkt	4 x 4 x 30 cm	26,75	Stk
	Pfostenanker zum Aufdübeln für Eckpfosten, verzinkt	4 x 4 x 30 cm	26,75	Stk
	Pfostenanker zum Einbetonieren, verzinkt	4 x 4 x 70 cm	33,70	Stk
<b>Abdeckkappe für Pfostenanker</b>				
	Abdeckkappen für Pfostenanker, steingrau	12 x 13,3 x 2,4 cm	13,85	Stk
	Abdeckkappen für Eck-Pfostenanker, steingrau	14 x 13,3 x 2,4 cm	14,55	Stk
<b>Verbindungs- und Abschlussprofile</b>				
	Abschlussprofil 180 cm - U-Profil, Aluminium eloxiert E6/EV1		3,85	Stk
	Abschlussprofil 90 cm - U-Profil, Aluminium eloxiert E6/EV1		1,95	Stk
	Verbindungsprofil 180 cm - H-Profil, Aluminium eloxiert E6/EV1		6,00	Stk
	Verbindungsprofil 90 cm - H-Profil, Aluminium eloxiert E6/EV1		3,00	Stk

08.06.

- ✓ Lagerware
- o Lieferzeit möglich
- x Verfügbarkeit prüfen

Die Preise gelten zuzüglich MwSt  
Stand Bruttopreisliste 15.06.2021





## Sichtschutzsystem nach dem Baukastenprinzip



Gestalten Sie sich Ihren Sichtschutz ganz individuell und einzigartig! Das System ermöglicht Ihnen nahezu unendlich viele Kombinationsmöglichkeiten aus verschiedenen Farben und Materialien wie HPL, Aluminium, Corten- oder Edelstahl und gibt Ihrem Sichtschutzprojekt dadurch das ganz besondere Design. Auch der Einsatz von satiniertem Glas und Original-Steinfurnieren ist möglich und setzt stilvolle Akzente in jeder Sichtblendenanlage. Hinzu kommt: die Montage ist schnell und einfach.

### Die Vorteile des Sichtschutzsystems:

- ✓ mehrere Farben und Materialien sind miteinander frei kombinierbar (Baukastensystem)
- ✓ schnelle und einfache Montage
- ✓ Top Preis-Leistung
- ✓ Material zeichnet sich durch eine hohe Lichtechtheit aus
- ✓ witterungsbeständig: frostsicher und hagelfest
- ✓ schlag- und bruchunempfindlich
- ✓ wartungsfrei
- ✓ **viele individuelle Gestaltungsmöglichkeiten; hierzu einige Beispiele**

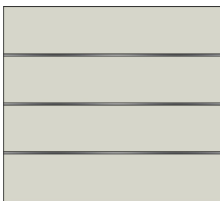

weiß



schiefergrau

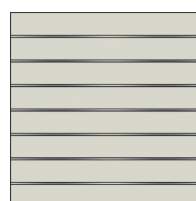

weiß schmal

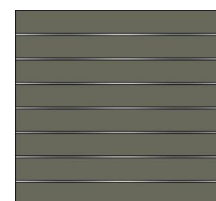

schiefergrau schmal

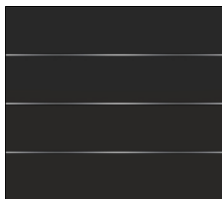

anthrazit



silbergrau

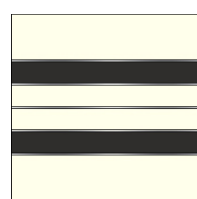

weiß / anthrazit



silbergrau / anthrazit / weiß



## Die individuelle Gestaltung mit unserem BAUKASTEN -

- ✓ Lagerware
- o Lieferzeit möglich
- x Verfügbarkeit prüfen

Die Preise gelten zuzüglich MwSt  
Stand Bruttopreisliste 15.06.2021



# Sichtschutz Zaunelement



## Sichtschutzsystem nach dem Baukastenprinzip - Füllungspaneele

	weiß ähnlich RAL 9016
	silbergrau ähnlich RAL 7035
	schiefergrau ähnlich RAL 7015
	anthrazit ähnlich RAL 7016

aus einer HPL Platte  
H x Länge: 1300 x 3050 cm  
werden folgende HPL-Füllungspaneele geschnitten

Preise in €

Stücke aus HPL Platte	Abmessungen Breite x Länge	Einheit	weiß ähnlich RAL 9016	silbergrau ähnlich RAL 7035	schiefergrau ähnlich RAL 7015	anthrazit ähnlich RAL 7016
2 Stck.	435 x 1800 cm	Stck.	59,50	68,00	68,00	80,00
2 Stck.	216 x 1800 cm	Stck.	29,50	34,00	34,00	40,50
2 Stck.	435 x 900 cm	Stck.	29,50	34,00	34,00	40,00
2 Stck.	216 x 900 cm	Stck.	14,75	17,00	17,00	20,00

08.08.

- ✓ Lagerware
- o Lieferzeit möglich
- x Verfügbarkeit prüfen

Die Preise gelten zuzüglich MwSt  
Stand Bruttopreisliste 15.06.2021



# Aluminium-Terrassendach

## Unterkonstruktion für Polycarbonat-Stegeplatten



Tiefe (C) x	Breite (D)	Anzahl der Stützen in Stück	Anzahl der Träger in Stück	Preise in €	Tiefe (C) x	Breite (D)	Anzahl der Stützen in Stück	Anzahl der Träger in Stück	Preise in €
2,50 m. X	3,00 m.	2	4	1180,00	4,00 m. X	3,00 m.	2	4	1.467,00
	4,00 m.	2	5	1.445,00		4,00 m.	2	5	1.772,00
	5,00 m.	3	6	1.795,00		5,00 m.	3	6	2.167,00
	6,00 m.	3	7	2.015,00		6,00 m.	3	7	2.484,00
	7,00 m.	3	8	2.287,00		7,00 m.	3	8	2.817,00
	8,00 m.	4	9	2.427,00		8,00 m.	4	9	3.483,00
	9,00 m.	4	10	2.585,00		9,00 m.	4	10	3.928,00
	10,00 m.	5	11	2.952,00		10,00 m.	5	11	4.350,00
3,00 m. X	3,00 m.	2	4	1.271,00	4,50 m. X	3,00 m.	2	4	1.553,00
	4,00 m.	2	5	1.553,00		4,00 m.	2	5	1.959,00
	5,00 m.	3	6	1.891,00		5,00 m.	3	6	2.443,00
	6,00 m.	3	7	2.161,00		6,00 m.	3	7	2.991,00
	7,00 m.	3	8	2.443,00		7,00 m.	3	8	3.426,00
	8,00 m.	4	9	2.613,00		8,00 m.	4	9	3.917,00
	9,00 m.	4		2.935,00		9,00 m.	4	10	4.402,00
	10,00 m.	5		3.263,00		10,00 m.	5	11	4.894,00
3,50 m. X	3,00 m.	2	4	1.371,00	Die vorgenannten Preise verstehen sich inklusive: - Glas Lieferung				
	4,00 m.	2	5	1.659,00					
	5,00 m.	3	6	2.038,00					
	6,00 m.	3	7	2.325,00					
	7,00 m.	3	8	2.641,00					
	8,00 m.	4	9	3.042,00					
	9,00 m.	4	10	3.426,00					
	10,00 m.	5	11	3.803,00					

09.01.

Die Unterkonstruktion ist geeignet für Stegeplatten, wir empfehlen die **Makrolon® 5X 16 mm Multi UV** in farblos, weiß oder IQ-Relax—die angegebenen Preise gelten exclusive der jeweiligen Stegeplatte; hierzu unterbreiten wir Ihnen gerne Ihr individuelles Angebot. Bei anderen Stegeplattentypen bitten wir um Ihre Anfrage.

Die Unterkonstruktion ist geeignet für Kaltdächer und ist vorgerichtet für 16 mm Stegeplatten. Sie wird mit Aluminium-Rinne (Classic) incl. Rinnenblende, Wanddeckel und Aluminium-Clipsprofilen als Bausatz geliefert.

Die Unterkonstruktion besteht aus wetterfestem und pulverbeschichtetem Aluminium in den Farben:

- weiß (RAL 9010)
- anthrazit mit Struktur (RAL 7016ST)
- weißaluminium mit Struktur (RAL 9006ST)
- sepiabraun mit Struktur (RAL 8014ST)

Weitere Informationen erhalten Sie in unserer Broschüre.

- ✓ Lagerware
- o Lieferzeit möglich
- x Verfügbarkeit prüfen

Die Preise gelten zuzüglich MwSt  
Stand Bruttopreisliste 15.06.2021



# Aluminium-Terrassendach

## Unterkonstruktion für 8 mm VSG Glas

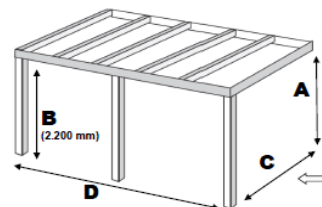

Tiefe (C)	Breite (D)	Anzahl der Stützen in Stück	Anzahl der Träger in Stück	Preise in € zzgl. MwSt.
2,50 m. x	3,00 m.	2	5	1.586,00
	4,00 m.	2	7	1.863,00
	5,00 m.	3	8	2.273,00
	6,00 m.	3	9	2.675,00
	7,00 m.	3	11	3.114,00
	8,00 m.	4	12	3.521,00
	9,00 m.	4	13	3.911,00
	10,00 m.	5	15	4.307,00
3,00 m. x	3,00 m.	2	5	1.725,00
	4,00 m.	2	7	2.029,00
	5,00 m.	3	8	2.468,00
	6,00 m.	3	9	2.930,00
	7,00 m.	3	11	3.429,00
	8,00 m.	4	12	3.890,00
	9,00 m.	4	13	4.351,00
	10,00 m.	5	15	4.812,00
3,50 m. x	3,00 m.	2	5	1.872,00
	4,00 m.	2	7	2.246,00
	5,00 m.	3	8	2.658,00
	6,00 m.	3	9	3.184,00
	7,00 m.	3	11	3.884,00
	8,00 m.	4	12	4.411,00
	9,00 m.	4	13	4.915,00
	10,00 m.	5	15	5.436,00
4,00 m. x	3,00 m.	2	5	2.067,00
	4,00 m.	2	7	2.371,00
	5,00 m.	3	8	2.859,00
	6,00 m.	3	9	3.418,00
	7,00 m.	3	11	3.998,00
	8,00 m.	4	12	4.579,00
	9,00 m.	4	13	5.154,00
	10,00 m.	5	15	5.740,00

09.02.

### Die angebotenen Preise verstehen sich inklusive:

- Stützen in 2,50 m Länge

Die Unterkonstruktion besteht aus wetterfestem und pulverbeschichtetem Aluminium in den Farben:

- weiß (RAL 9010)

- anthrazit mit Struktur (RAL 7016ST)

- weißaluminium mit Struktur (RAL 9006ST)

- sepiabraun mit Struktur (RAL 8014ST)

Weitere Informationen erhalten Sie in unserer Broschüre.

- ✓ Lagerware
- o Lieferzeit möglich
- x Verfügbarkeit prüfen

Die Preise gelten zuzüglich MwSt  
Stand Bruttopreisliste 15.06.2021

### Die vorgenannten Preise verstehen sich exklusive:

- Statikprodukten

- Glas

- Lieferung



# Aluminium-Carport

## Unterkonstruktion für freistehenden Carport mit Polycarbonat-Stegplatten



Tiefe (C) x	Breite (D)	Anzahl der Stützen in Stück	Anzahl der Träger in Stück	Preise in €	Tiefe (C) x	Breite (D)	Anzahl der Stützen in Stück	Anzahl der Träger in Stück	Preise in €
2,50 m. X	3,00 m.	4	4	1.810,00	4,00 m. X	3,00 m.	4	4	2.160,00
	4,00 m.	4	5	2.152,00		4,00 m.	4	5	2.585,00
	5,00 m.	6	6	2.735,00		5,00 m.	6	6	3.267,00
	6,00 m.	6	7	3.088,00		6,00 m.	6	7	3.692,00
	7,00 m.	6	8	3.536,00		7,00 m.	6	8	4.224,00
	8,00 m.	8	9	4.235,00		8,00 m.	8	9	5.007,00
	9,00 m.	8	10	4.414,00		9,00 m.	8	10	5.275,00
	10,00 m.	10	11	4.995,00		10,00 m.	10	11	5.950,00
3,00 m. X	3,00 m.	4	4	1.928,00	4,50 m. X	3,00 m.	4	4	2.238,00
	4,00 m.	4	5	2.298,00		4,00 m.	4	5	2.683,00
	5,00 m.	6	6	2.925,00		5,00 m.	6	6	3.383,00
	6,00 m.	6	7	3.295,00		6,00 m.	6	7	3.830,00
	7,00 m.	6	8	3.770,00		7,00 m.	6	8	4.380,00
	8,00 m.	8	9	4.498,00		8,00 m.	8	9	5.183,00
	9,00 m.	8	10	4.712,00		9,00 m.	8	10	5.470,00
	10,00 m.	10	11	5.330,00		10,00 m.	10	11	6.166,00
3,50 m. X	3,00 m.	4	4	2.015,00	<b>Die vorgenannten Preise verstehen sich inklusive:</b> - Stützen zu gleichen Teilen in 3,00 und 3,50 m Länge - Statikträger mit Statikträgerblende und Seitenkappen <b>Die vorgenannten Preise verstehen sich exklusive:</b> - Stegplatten - Lieferung				
	4,00 m.	4	5	2.385,00					
	5,00 m.	6	6	3.052,00					
	6,00 m.	6	7	3.445,00					
	7,00 m.	6	8	3.940,00					
	8,00 m.	8	9	4.690,00					
	9,00 m.	8	10	4.922,00					
	10,00 m.	10	11	5.737,00					

09.03.

Die Unterkonstruktion ist geeignet für Stegplatten, wir empfehlen die **Makrolon® 5X 16 mm Multi UV** in farblos, weiß oder IQ-Relax—die angegebenen Preise gelten exclusive der jeweiligen Stegplatte; hierzu unterbreiten wir Ihnen gerne Ihr individuelles Angebot. Bei anderen Stegplattentypen bitten wir um Ihre Anfrage.

Die Unterkonstruktion ist geeignet für Kaltdächer und ist vorgerichtet für 16 mm Stegplatten. Sie wird mit Aluminium-Rinne (Classic) incl. Rinnenblende, Wanddeckel und Aluminium-Clipsprofilen als Bausatz geliefert.

Die Unterkonstruktion besteht aus wetterfestem und pulverbeschichtetem Aluminium in den Farben:

- weiß (RAL 9010)
- anthrazit mit Struktur (RAL 7016ST)
- weißaluminium mit Struktur (RAL 9006ST)
- sepiabraun mit Struktur (RAL 8014ST)

Weitere Informationen erhalten Sie in unserer Broschüre.

- ✓ Lagerware
- o Lieferzeit möglich
- x Verfügbarkeit prüfen

Die Preise gelten zuzüglich MwSt  
Stand Bruttopreisliste 15.06.2021



# Aluminium-Carport

## Unterkonstruktion für freistehenden Carport für 8 mm VSG Glas



Tiefe (C) x	Breite (D)	Anzahl der Stützen in Stück	Anzahl der Träger in Stück	Preise in €
2,50 m. X	3,00 m.	4	5	1.985,00
	4,00 m.	4	7	2.465,00
	5,00 m.	6	8	3.090,00
	6,00 m.	6	9	3.420,00
	7,00 m.	6	11	4.000,00
	8,00 m.	8	12	4.725,00
	9,00 m.	8	13	4.910,00
	10,00 m.	10	15	5.650,00

Tiefe (C) x	Breite (D)	Anzahl der Stützen in Stück	Anzahl der Träger in Stück	Preise in €
4,00 m. X	3,00 m.	4	5	2.430,00
	4,00 m.	4	7	3.085,00
	5,00 m.	6	8	3.780,00
	6,00 m.	6	9	4.215,00
	7,00 m.	6	11	4.975,00
	8,00 m.	8	12	5.780,00
	9,00 m.	8	13	6.050,00
	10,00 m.	10	15	6.962,00

3,00 m. X	3,00 m.	4	5	2.135,00
	4,00 m.	4	7	2.675,00
	5,00 m.	6	8	3.315,00
	6,00 m.	6	9	3.695,00
	7,00 m.	6	11	4.350,00
	8,00 m.	8	12	5.090,00
	9,00 m.	8	13	5.305,00
	10,00 m.	10	15	6.100,00

3,50 m. X	3,00 m.	4	5	2.245,00
	4,00 m.	4	7	2.830,00
	5,00 m.	6	8	3.490,00
	6,00 m.	6	9	3.890,00
	7,00 m.	6	11	4.580,00
	8,00 m.	8	12	5.350,00
	9,00 m.	8	13	5.585,00
	10,00 m.	10	15	6.425,00

**Die vorgenannten Preise verstehen sich inklusive:**  
 - Stützen zu gleichen Teilen in 3,00 und 3,50 m Länge  
 - Statikträger mit Statikträgerblende und Seitenkappen

**Die vorgenannten Preise verstehen sich inklusive:**  
 - Glas  
 - Lieferung

09.04.

Die Unterkonstruktion besteht aus wetterfestem und pulverbeschichtetem Aluminium in den Farben:

- weiß (RAL 9010)
- anthrazit mit Struktur (RAL 7016ST)
- weißaluminium mit Struktur (RAL 9006ST)
- sepiabraun mit Struktur (RAL 8014ST)

Weitere Informationen erhalten Sie in unserer Broschüre.

- ✓ Lagerware
- o Lieferzeit möglich
- x Verfügbarkeit prüfen

Die Preise gelten zuzüglich MwSt  
 Stand Bruttopreisliste 15.06.2021





# Aluminium-Vordach

## Unterkonstruktion für Polycarbonat-Stegplatten



Tiefe (C) x	Breite (D)	Anzahl der Stützen in Stück	Anzahl der Träger in Stück	Preise in €
0,50 m. x	1,00 m.	2	2	532,00
	2,00 m.	2	3	738,00
	3,00 m.	2	4	942,00
1,00 m. x	1,00 m.	2	2	598,00
	2,00 m.	2	3	840,00
	3,00 m.	2	4	1.080,00
1,50 m. x	1,00 m.	2	2	668,00
	2,00 m.	2	3	940,00
	3,00 m.	2	4	1.111,00
2,00 m. x	1,00 m.	2	2	733,00
	2,00 m.	2	3	1.042,00
	3,00 m.	2	4	1.190,00

09.05.

Die Unterkonstruktion ist geeignet für Stegplatten, wir empfehlen die **Makrolon® 5X 16 mm Multi UV** in farblos, weiß oder IQ-Relax—die angegebenen Preise gelten exclusive der jeweiligen Stegplatte; hierzu unterbreiten wir Ihnen gerne Ihr individuelles Angebot. Bei anderen Stegplattentypen bitten wir um Ihre Anfrage.

Die Unterkonstruktion ist geeignet für Kaltdächer und ist vorgerichtet für 16 mm Stegplatten. Sie wird mit Aluminium-Rinne (Classic) incl. Rinnenblende, Wanddeckel und Aluminium-Clipsprofilen als Bausatz geliefert.

### Die angebotenen Preise verstehen sich inklusive:

- Stützen in 2,50 m Länge

Die Unterkonstruktion besteht aus wetterfestem und pulverbeschichtetem Aluminium in den Farben:

- weiß (RAL 9010)
- anthrazit mit Struktur (RAL 7016ST)
- weißaluminium mit Struktur (RAL 9006ST)
- sepiabraun mit Struktur (RAL 8014ST)

### Die vorgenannten Preise verstehen sich exklusive:

- Statikprodukten
- Stegplatten
- Lieferung

Weitere Informationen erhalten Sie in unserer Broschüre.

- ✓ Lagerware
- o Lieferzeit möglich
- x Verfügbarkeit prüfen

Die Preise gelten zuzüglich MwSt  
Stand Bruttopreisliste 15.06.2021



# Aluminium-Vordach

## Unterkonstruktion für 8 mm VSG Glas



Tiefe (C) x	Breite (D)	Anzahl der Stützen in Stück	Anzahl der Träger in Stück	Preise in €
0,50 m. x	1,00 m.	2	2	525,00
	2,00 m.	2	3	714,00
	3,00 m.	2	4	905,00
1,00 m. x	1,00 m.	2	2	585,00
	2,00 m.	2	3	803,00
	3,00 m.	2	4	1.020,00
1,50 m. x	1,00 m.	2	2	645,00
	2,00 m.	2	3	890,00
	3,00 m.	2	4	1.135,00
2,00 m. x	1,00 m.	2	2	705,00
	2,00 m.	2	3	980,00
	3,00 m.	2	4	1.252,00

09.06.

### Die angebotenen Preise verstehen sich inklusive:

- Stützen in 2,50 m Länge

Die Unterkonstruktion besteht aus wetterfestem und pulverbeschichtetem Aluminium in den Farben:

- weiß (RAL 9010)
- anthrazit mit Struktur (RAL 7016ST)
- weißaluminium mit Struktur (RAL 9006ST)
- sepiabraun mit Struktur (RAL 8014ST)

### Die vorgenannten Preise verstehen sich exklusive:

- Statikprodukten
- Glas
- Lieferung

Weitere Informationen erhalten Sie in unserer Broschüre.

- ✓ Lagerware
- o Lieferzeit möglich
- x Verfügbarkeit prüfen

Die Preise gelten zuzüglich MwSt  
Stand Bruttopreisliste 15.06.2021

