



Trespa®

Fassadenplatten

Bitte beachten Sie die Preiserhöhung des Herstellers zum 01.01.2019

- Meteon Standard + 5 % Erhöhung
- Meteon Fire-Retardant + 7 % Erhöhung
- Pura + 8 % Erhöhung
- Toplab Base + 4 % Erhöhung
- Plus + 5 % Erhöhung

Trespa® Meteon® für Balkon und Fassade	Brandklasse EN 13501-1	Dicke Richtwert	Formate				Preise €	
			2550 x 1860	3050 x 1530	3650 x 1860	4270 x 2130	zzgl. MwSt.	zzgl. MwSt.
							beidseitig dekorativ	einseitig dekorativ
Farbe	Klasse	mm	mm	mm	mm	mm	m²	m²
DIN 4102 Standard Farbkollektion gemäß Trespa- Farbkarte Unifarben	D-s2,d0	6,0	x	x	x	x	88,10	85,10
	B-s2,d0		x	x	x	x	92,60	90,20
	D-s2,d0	8,0	x	x	x	x	103,95	101,20
	B-s1,d0		x	x	x	x	109,05	106,35
	D-s2,d0	10,0	x	x	x	x	128,45	124,10
	B-s1,d0		x	x	x	x	135,15	130,20
	D-s2,d0	13,0	x	x	x	x	151,55	147,75
	B-s1,d0		x	x	x	x	161,50	156,35
Oberfläche Satin einseitig		Neu ! Alle Farben in angezeigten Formaten auf Lager !						
weiß	A 05.0.0	B-s1,d0	8,0		✓	✓	106,35	
kaminrot	A 12.3.7				✓	✓		
silbergrau	A 03.4.0				✓	✓		
anthrazitgrau	A 25.8.1				✓	✓		
weinrot	A 12.6.3				✓	✓		
mittelgrau	A 21.5.1				✓	✓		
Oberfläche Satin beidseitig				Neu ! Alle Farben in angezeigten Formaten auf Lager !				
weiß	A 05.0.0	B-s1,d0	8,0			✓	109,05	
kaminrot	A 12.3.7					✓		
silbergrau	A 03.4.0					✓		
anthrazitgrau	A 25.8.1					✓		
mittelgrau	A 21.5.1					✓		

✓ = Lagerware
x = Lieferzeit möglich

05.01.



M-LINE-KRONOPLAN® / KRONOART® HPL-Baukompaktplatten



M-LINE-KRONOPLAN® KRONOART®	Brandklasse EN 13501-1	Dicke Richtwert	Formate						Preise in € zzgl. MwSt.
			2040 x 2800	1015 x 2800	1300 x 2800	1300 x 3050	1300 x 4200	2040 x 5600	
M-LINE-KRONOPLAN® COLOR Lagerprogramm Dekor und UV-Schutz, beidseitig	Klasse	mm	mm	mm	mm	mm	mm	mm	m²
	B-s1,d0	6,0	•	•		•	•		58,90
		8,0	•	•		•	•		76,40

M-LINE-KRONOPLAN® COLOR Fertigungsprogramm Dekor und UV-Schutz, beidseitig	Klasse	mm	mm	mm	mm	mm	mm	mm	mm	m²									
											B-s1,d0	6,0	o		o	o		o	58,90
												8,0	o		o	o		o	76,40
												10,0	o		o	o		o	101,70

Unter 30 m² pro Format berechnen wir einen Mindermengenzuschlag von 7%. Mindestabnahmemenge pro Dekor und Format ist 1 Platte.

KRONOART® COLOR Lagerprogramm Dekor und UV-Schutz, beidseitig	Klasse	mm	mm	mm	mm	mm	mm	mm	mm	m²									
											B-s1,d0	6,0	•	•		o			71,25
												8,0	•	•		o			89,95

KRONOART® COLOR Fertigungsprogramm Dekor und UV-Schutz, beidseitig	Klasse	mm	mm	mm	mm	mm	mm	mm	mm	m²									
											B-s1,d0	6,0	o		o	o		o	71,25
												8,0	o		o	o		o	89,95
												10,0	o		o	o		o	117,60

Unter 30 m² pro Format berechnen wir einen Mindermengenzuschlag von 7%. Mindestabnahmemenge pro Dekor und Format ist 1 Platte.

o auf Anfrage / • in der Regel kurzfristig lieferbar

05.02.

M-LINE-KRONOPLAN® / KRONOART®	Brandklasse EN 13501-1	Dicke Richtwert	Formate						Preise in € zzgl. MwSt.
			2040 x 2800	1015 x 2800	1300 x 2800	1300 x 3050	1300 x 4200	2040 x 5600	
KRONOART® FUNDAMENTALS Fertigungsprogramm Dekor und UV-Schutz, beidseitig	Klasse	mm	mm	mm	mm	mm	mm	mm	m²
Unter 30 m² pro Format berechnen wir einen Minder- mengenzuschlag von 7%. Mindestabnahmemenge pro Dekor und Format ist 1 Platte.	B-s1,d0	6,0	o			o	o	o	91,25
		8,0	o			o	o	o	110,95
		10,0	o			o	o	o	133,25

In der KRONOART® FUNDAMENTALS-Kollektion finden Sie beliebte Holzdekore in fotorealistischer Detailgetreue für vielfältige Architekturgestaltungen.

KRONOART® ELEMENTS	Klasse	mm	mm	mm	mm	mm	mm	mm	m²
Unter 30 m² pro Format berechnen wir einen Minder- mengenzuschlag von 7%. Mindestabnahmemenge pro Dekor und Format ist 1 Platte.	B-s1,d0	6,0	o			o	o	o	91,25
		8,0	o			o	o	o	110,95
		10,0	o			o	o	o	133,25

KRONOART® ELEMENTS bietet die Möglichkeit, hoch auflösende Designs innerhalb eines Plattenformats ohne Musterwiederholung zu verwenden. Oberflächen von Metall- und Steindekoren stehen in fotorealistischer Detailgetreue für vielfältige Architekturgestaltungen zur Verfügung.

KRONOART® CONCEPT	Klasse	mm	mm	mm	mm	mm	mm	mm	m²
Unter 30 m² pro Format berechnen wir einen Minder- mengenzuschlag von 7%. Mindestabnahmemenge pro Dekor und Format ist 1 Platte.	B-s1,d0	6,0	o			o	o	o	auf Anfrage
		8,0	o			o	o	o	
		10,0	o			o	o	o	

05.02.01.

KRONOART® CONCEPT bietet nahezu unendliche Möglichkeiten für speziell anzufertigende Designs nach Kundenwunsch. Dank neuester Drucktechnologie kann jedes gewünschte Design bis zu Breiten von 2040 mm mit einer höchsten Printauflösung von einer Million Farben gedruckt werden. Somit können fotorealistische Fassaden in unglaublicher Farbtiefe und naturgetreu gestaltet werden. Die einzige Design-Begrenzung liegt in der eigenen Kreativität und in der Qualität der vorgegebenen Druckvorlage. Lassen Sie sich beraten, um Ihren Traum zu verwirklichen.

o auf Anfrage / • in der Regel kurzfristig lieferbar

M-LINE-KRONOPLAN® / KRONOART® Montagezubehör

Befestigungssatz mit Schraube bestehend aus:

Kunststoff-Dekorkappe, Edelstahl-
Balkonschraube, Kunststoff-Zentrierhülse,
Kunststoff-Distanzscheibe, Edelstahl U-Scheibe,
Edelstahl-Federring, Edelstahl-Hutmutter



Artikel	Schraubengröße	Preise in € je 100 Stck. zzgl. MwSt.
	M 5 x 20 mm	44,95
	M 5 x 25 mm	46,95
	M 5 x 30 mm	48,45
	M 5 x 35 mm	51,25
	M 5 x 40 mm	51,75
	M 5 x 50 mm	53,90

Verpackungseinheit 100 Stck.

Sicherheits-Balkonschraubenset, lackierte Ausführung bestehend aus:

Schraube (mikroverkapselt), selbstklebender
Polyscheibe, U-Scheibe, Federring A4 und
Spezialhutmutter. Kopfdurchm. 16 mm, Qualität
A2, Antrieb ISR T20.
Anwendung für Befestigung von
Bekleidungsplatten an Konstruktionen aus Alu,
Stahl und Edelstahl. Beachten Sie die
Verarbeitungsanleitung und ggf. die ETB-
Richtlinien für das gewählte Bekleidungsmaterial.
Anzugsmoment 2-4 Nm.
Bei nachträglich angebrachten Bohrungen in
Stahlunterkonstruktionen auf Korrosionsschutz
achten!

Klembereich in mm	Breite x Länge	Preise in € je 100 Stck. zzgl. MwSt.
07-11	M 5 x 20 mm	132,80
12-16	M 5 x 25 mm	137,45
17-21	M 5 x 30 mm	144,25
22-26	M 5 x 35 mm	149,95
27-31	M 5 x 40 mm	155,60
32-36	M 5 x 45 mm	162,50
37-41	M 5 x 50 mm	169,50
42-46	M 5 x 55 mm	180,75
47-51	M 5 x 60 mm	192,25
52-56	M 5 x 65 mm	195,10
57-61	M 5 x 70 mm	204,00

Verpackungseinheit 100 Stck.

Kopflackierte Schraube

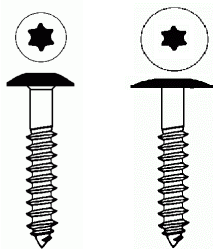

Artikel	Breite x Länge	Preise in € je 100 Stck. zzgl. MwSt.
Kopflackierte Schraube für Holzunterkonstruktion	4,8 x 38 mm	37,50
Kopflackierte Schraube für Holzunterkonstruktion	5,5 x 35 mm	38,80

Preise verstehen sich bei Mindestabnahme 1.000 Stück pro Farbe und
Abmessung. Unter 1.000 Stck. zzgl. 55,00 € Rüstkosten.
Verpackungseinheit 100 Stck.

05.02.02.

M-LINE-KRONOPLAN® / KRONOART® Montagezubehör

Kopflackierte Blindniete Kopfdurchmesser Ø 14 mm

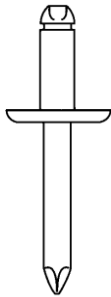

Artikel	Breite x Länge	Preise in € je 100 Stck. zzgl. MwSt.
ohne Zulassung Klemmb. 8 - 12 mm	5 x 16 mm	30,55
ohne Zulassung Klemmb. 11,5 - 13,5 mm	5 x 18 mm	31,85
mit Zulassung Klemmb. 8 - 12 mm	5 x 16 mm	42,75
mit Zulassung Klemmb. 11,5 - 13,5 mm	5 x 18 mm	44,50

Preise verstehen sich bei Mindestabnahme 1.000 Stück pro Farbe und Abmessung. Unter 1.000 Stck. zzgl. 55,00 € Rüstkosten.
Verpackungseinheit 250 Stck.

Fassadenfugenband



Artikel	Breite x Länge	Preise in € je Rolle zzgl. MwSt.
EPDM-Fugenband, schwarz selbstklebend	70 mm x 25 mtr.	88,15
EPDM-Fugenband, schwarz selbstklebend	110 mm x 25 mtr.	160,80

Verpackungseinheit 1 Rolle

05.02.03.

Balkonplatten Fassadenplatten



HPL- Schichtstoffplatten mit ETB-Zulassung für Balkonverkleidungen	Farbe	ähnlich RAL	Dicke Richtwert	3050 x 1300	Preise
					€
					zzgl. MwSt.
					m ²
Nr.	mm	mm			
Farbe beidseitig	weiss	9016	6,0	✓	58,95
	silbergrau	7035		✓	
	anthrazit *	7016		✓	
	weiss	9016	8,0	✓	73,85
	silbergrau	7035		✓	
	anthrazit	7015		✓	

05.03.

* beidseitig foliert, 1 Seite UV stabilisierend

✓ = Lagerware

x = Lieferzeit möglich

**Balkonplatten
Fassadenplatten**



RESOPAL - Schichtstoffplatten für Balkon und Fassade		Brandverhalten	Dicke Richtwert	Formate			Preise
				2180 x 1020	3050 x 1320	3650 x 1320	€
Farbe (beidseitig)	Qualität	Klasse	mm	mm	mm	mm	zuzüglich MwSt.
							m ²
DIN 4102 Standard Farbkollektion	X-Line	B2	6,0	x	x	x	auf Anfrage
	X-Line	B1		x	x	x	
	Resoplan	B2		x	x	x	
	Resoplan	B1		x	x	x	
	X-Line	B2	8,0	x	x	x	
	X-Line	B1		x	x	x	
	Resoplan	B2		x	x	x	
	Resoplan	B1		x	x	x	
	X-Line	B2	10,0	x	x	x	
	X-Line	B1		x	x	x	
16 Farben aus X-Line- und 60 Farben aus Resoplan- Farbkollektion	Resoplan	B2	10,0	x	x	x	
	Resoplan	B1		x	x	x	
	X-Line	B2	12,0	x	x	x	
	X-Line	B1		x	x	x	
	Resoplan	B2		x	x	x	
	Resoplan	B1		x	x	x	

✓ = Lagerware

x = Lieferzeit möglich

05.04.

Evtl. sind Mindestmengen von 3 Platten pro Format und Qualität erforderlich !



DRP Baukunst, Dortmund

Fassadentafeln

ETERNIT EQUITONE Natura einseitig dekorativ		Brandverhalten	Dicke	Formate		Preise €	
				2.500 x 1.250	3.100 x 1.250	zzgl. MwSt.	zzgl. MwSt.
Farben		mm	mm	mm	Einzelplatten / Anbruchpalette	ganze Paletten (ab 30 Platten)	
					m²	m²	
cremeweiß	N 154	A2-s1	8,0	✓	✓	80,00	69,50
anthrazit	N 251			✓	✓	80,00	69,50
naturgrau	N 250	(DIN EN 13501-1)		✓	✓	80,00	69,50
rubin	N 359			✓	✓	80,00	69,50

Zubehör	Maße in mm	Material	Verpackung VE	Preise zzgl. MwSt.
Eternit Fassadennieten mit Dorn	4 x 18 -K15	Alu-Nieten mit Edelstahl Dorn farbig beschichtet in Standardfarbtönen	250 Stck.	61,80
Eternit Fassadenschrauben T 20	5,5 x 35 mm	Edelstahl farbig beschichtet in Standardfarbtönen	250 Stck.	74,50
Eternit Festpunkthülse 08 für Niete (8 mm sichtbar befestigt)	4 x 25-K15	aluminium blank	200 Stck.	53,40
Eternit Nietsetzlehre Alu für Niete	4 x 18/25-K15		Stck.	40,40
Eternit Spezialbohrer für Holz UK	Ø 6 mm		Stck.	61,40
Eternit Spezialbohrer für ALU UK	Ø 9,5 mm		Stck.	87,00
Eternit Profi Applikator SET mit 3 Schwämmen und Schale			Stck.	9,80
Eternit Profi Ersatzschwämme für Applikator Set			20 Stck.	64,80
Luko 883 Kantenimprägierung (Kanister)			0,5 ltr.	19,90
Schneidekosten von 8 mm Platten durch unser Zuschnittcenter			lfm	2,10
Kantenimprägierung durch unser Fachpersonal			lfm	0,50

05.05.

Die Platten müssen vor Anwendung allseitig 15 mm besäumt werden !

Beim Format 2.500 mm x 1.250 mm ist das Rohmass 2.530 mm x 1.280 mm zu berücksichtigen.

Beim Format 3.100 mm x 1.250 mm ist das Rohmass 3.130 mm x 1.280 mm zu berücksichtigen.

EQUITONE Natura ist die durchgefärbte Faserzementtafel von Eternit mit der charakteristischen Struktur des Faserzements für eine Architektur in natürlicher Materialität in einer repräsentativen Ästhetik. Die steinerne und zugleich samtige Haptik lädt zur Berührung der Oberfläche ein.

Weitere Fassadenmaterialien, sowie Balkontafeln der Eternit AG sind auf Anfrage zusätzlich bei uns erhältlich.

✓ = Lagerware

Reynobond® Verbundplatte



Plattengröße 1.500 x 4010 mm = 6,015 m ²	Preise €
Lagerfarben	zzgl. MwSt.
reinweiss, smoke silver metallic, silber, anthrazit, bronzemetallic, rubinrot	82,20 / m ²
alu gebürstet	86,95 / m ²
Die Platten haben eine Fassadenzulassung; sind 4 mm stark und haben eine Deckschicht von 0,5 mm. / Brandklasse: B1. Bei Metallicfarben können Farbunterschiede zwischen verschiedenen Chargen auftreten. Dies ist bei Nachbestellungen zu beachten. Wir verweisen auf die Verarbeitungsrichtlinien des Herstellers. Verlegerichtung beachten; die Platten müssen immer in der selben Lackierrichtung montiert werden.	

REYNOBOND® ist ein Sandwichelement, bestehend aus zwei einbrennlackierten Aluminiumblechen, Stärke 0,5 mm die beidseitig im Schmelzfixierverfahren auf einen Polyethylenkern aufgebracht werden. Diese gleichermaßen chemische und mechanische Haftvermittlung bewirkt eine hervorragende Ablösebeständigkeit der Blechhaut.

REYNOBOND® bringt Form in Ihre Projekte :

REYNOBOND® eignet sich ganz besonders für den Innenausbau und die Fassadengestaltung, sowohl im Neubausektor als auch in der Altbauanierung. Es bietet zahlreiche Anwendungsmöglichkeiten:

- Hinterlüftete Fassadenkonstruktionen
- Sandwichelemente (als Füllelemente von Vorhangwänden)
- Fassadenverkleidung, zur Gestaltung von Dachkonstruktionen
- Realisierung von flachen oder gebogenen Überdachungen
- Verkleidung von Balkons und Tunnelbauten
- Türfüllungen, modulare Trennwände, Raumaufteilungen

Besonders gut kommen die Vorzüge von REYNOBOND® bei großflächigen Realisierungen zur Geltung, die besondere Anforderungen in Bezug auf Planheit und Steifigkeit stellen.

05.06.

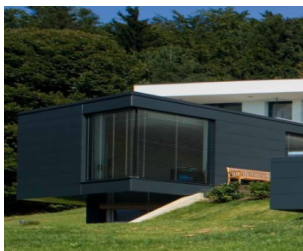

ALPOLIC®

Aluminium-Verbundplatten

mit bauaufsichtlicher Zulassung des ALPOLIC Fassadensystems
zur Verwendung bei hinterlüfteten Außenwandbekleidungen
Stand Brutto Preisliste 01.01.2018



Aluminium- Verbundplatten mit Schutzfolie	Farbe	ähnlich RAL	Stärke	Format	Preise €
				1575 x 3099	zzgl. MwSt.
		Nr.	mm	mm	m ²
Farbe einseitig	Weiß G30	9010	4	✓	65,50
	Champagner Metallic G30	9006		✓	
	Anthrazit grau G30	7016		✓	

✓ = Lagerware

05.07.

ALPOLIC® ist eine Verbundplatte für die weltweite Bauindustrie. Es ist nicht nur eine hervorragende Alternative zur reinen Metallplatte, sondern auch ein Material, welches sich durch seine einzigartigen Merkmale auszeichnet. ALPOLIC® ist eine Aluminiumverbundplatte, die aus zwei Aluminiumwänden und einem schwerentflammbar Kernmaterial besteht. Hierbei werden nichtbrennbare Mineralien verwendet. Es erfüllt in fast allen Ländern die entsprechenden Brandschutzbestimmungen für Innen- und Außenanwendungen. Im Vergleich zur reinen Aluminiumplatte ist ALPOLIC®/fr extrem leicht, äußerst biegefest und eben. Die Oberfläche wird mit einer Fluorpolymerfarbe beschichtet. Hier kommt ein spezielles Farbbeschichtungsverfahren zum Einsatz, welches eine einheitliche Farbgebung und eine gleichmäßige Beschichtung gewährleistet. Beschichtungsvarianten mit speziellen Dekoren werden in einem einzigartigen Druckverfahren hergestellt. Das Kernmaterial von ALPOLIC®/fr besteht zu ca. 70% aus nichtbrennbaren Einsatzstoffen.

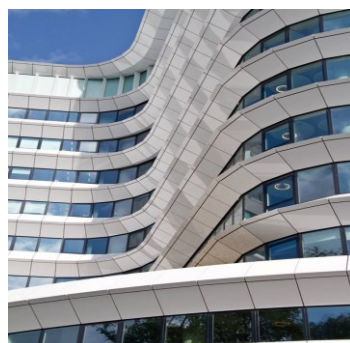

Aluminium-Verbundplatten

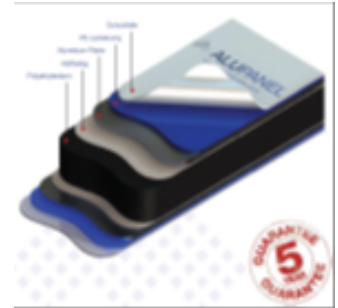

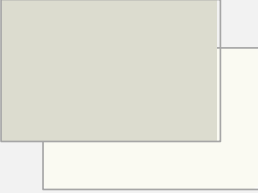
Farbkombination	Platten dicke mm	Plattenformat auf Lager	Preise
			€
			zzgl. MwSt.
			per m ²
 <p>Alu-Verbundplatte Vorderseite: ähnl. RAL 7016 anthrazit Rückseite: ähnl. RAL 9016 weiß Deckblatt 0,3 mm Vorderseite PVDF-Lack Rückseite Polyester-Lack</p>	4	3.050 x 1.500	55,80
 <p>Alu-Verbundplatte Vorderseite: ähnl. RAL 9006 silber Rückseite: ähnl. RAL 9016 weiß Deckblatt 0,3 mm Vorderseite PVDF-Lack Rückseite Polyester-Lack</p>	4	3.050 x 1.500	55,80

05.08.

Vorteile

- Unglaublich unnachgiebig mit einem beeindruckenden Gewichtsvorteil
- Immens stabil. Minimale Ausdehnungs- und Schrumpfraten
- witterungsbeständig
- Geringer Reinigungsaufwand
- Leichte Montage
- Hohe Qualität
- Hohe UV-Beständigkeit
- 5 Jahre Produktgarantie
- Unglaublich flache, glatte Oberfläche
- Leicht zu schneiden, fräsen, falten und biegen !

Fassadenpaneel

Nut- und Feder



Fassadenpaneel mit Renolitfolie und Zubehör					Preise					
					creme weiß ähnlich RAL 9001	dunkel grün ähnlich RAL 6009	stahl blau ähnlich RAL 5011	anthrazit grau ähnlich RAL 7016	Golden Oak	züglich MwSt. in Euro
										lfm
Paneel (150 mm Deckbreite)	180	18	6000	✓	✓	✓	✓	✓	10,20	
PVC-H-Profil (2-teilig)	60		6000	✓	✓	✓	✓	✓	12,95	
PVC-U-Profil (2-teilig)	40		6000	✓	✓	✓	✓	✓	12,65	
PVC-Eck-Profil (2-teilig)	55		6000	✓	✓	✓	✓	✓	17,45	
PVC-Starterleiste, weiß	30	9	6000						2,50	
Zubehör									je VE	
Verbindungssteg	180			✓	✓	✓	✓	✓	10,70	
Schrauben	4 x 30 mm		1 VE = 500 St.						12,35 / 100 Stck.	
Schrauben Senkkopf	3 x 12 mm		1 VE = 100 St.						3,90 / 100 Stck.	

✓ = Lagerware

05.09.

Druck- und produktionsbedingt sind Farbabweichungen möglich. Die o.aufgef. Farben sind auf Lager; weitere Farben auf Anfrage.

PVC-Nut- und Feder- Verkleidungsprofil in opak-weiß



Profil				Farbe	Preise €	Preise €
					zuzüglich MwSt.	zuzüglich MwSt.
Profile	Deckbreite mm	Dicke mm	Länge mtr.	opak-weiß	per lfm	per Stck./ 6 mtr. Profil
PVC-Nut- u. Feder- Verkleidungsprofil	200	16,5	6	✓	4,50	27,00
PVC-U-Profil P16			6	✓	1,50	9,00
PVC-H-Profil P16			6	✓	3,00	18,00
PVC-Eck-Profil P16			6	✓	2,45	14,70

05.10.

Unser PVC - Nut- und Feder - Verkleidungsprofil in opak-weiß



Balkonprofile



KÖMABORD - Massivprofile					015.	021.	024.	032.	037.	064.	Abdeckung Profilende		Preise
Nr.	Profile und Abdeckungen	Breite mm	Dicke mm	Länge mtr.	Eiche dunkel	silbergrau	Mahagoni	Golden Oak	Eiche rustikal	weiß	alu	braun + weiß	zzgl. MwSt.
					€								
8082	KÖMABORD-Massivprofil farbig	150	30	6	✓	x	x	x	x				Die Preise werden sich herstellereitig ändern. Bitte fragen/Sie diese bei uns an.
	KÖMABORD-Massivprofil weiss									✓			
8201	Abdeckung für Profilende mit Schrauben	150	30								✓		
	Abdeckung für Profilende mit Schrauben										✓		
8083	KÖMABORD-Massivprofil farbig	200	30	6	✓	x	x	x	x				
	KÖMABORD-Massivprofil weiss									✓			
8200	Abdeckung für Profilende mit Schrauben	200	30								✓		
	Abdeckung für Profilende mit Schrauben										✓		

✓ = Lagerware x = Lieferzeit möglich

Weitere Farben im Sonderprogramm auf Anfrage

05.11.

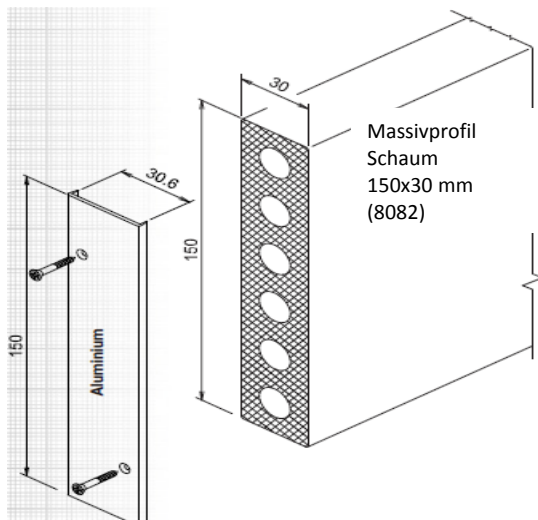

Abdeckung, Aluminium, für
Profilende mit Schrauben
(8201)

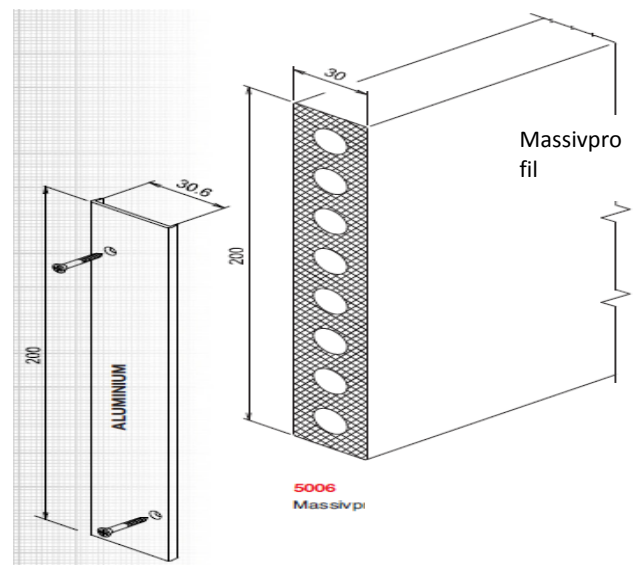

Abdeckung, Aluminium, für Profilende mit
Schrauben
(8200)

Balkonprofile Bauprofile



Zubehör / Profilhalter KÖMABORD-Balkonprofil Hohlprofile und Abdeckung für Profilende					015.	021.	024.	032.	037.	064.			Preise
					Eiche dunkel	silbergrau	Mahagoni	Golden Oak	Eiche rustika	weiß	schwarz	braun + weiß	€
Nr.	KÖMABORD Hohlprofil	Breite mm	Dicke mm	Länge mtr.									zusätzlich MwSt.
													per
	Profil farbig				x	x	x	x	x				
	Profil weiß glatt									✓			
8463	Abdeckung Profilende										✓		
8464	Profil weiß Rille	115	30	6						✓			
	Profil farbig			6	x	x	x	x	x				
	Profil weiß glatt			6						✓			
8515	Profil weiß Rille	170	30	6						✓			
8630	Abdeckung Profilende										✓		
8180	Einfachprofilhalter alu eloxiert			8190	Doppelprofilhalter alu eloxiert								
8180	Einfachprofilhalter weiß			8190	Doppelprofilhalter weiß								
8180	Einfachprofilhalter braun			8190	Doppelprofilhalter braun								
8230	Zwischenprofil f. geschl. Verkleidung alu			6									
Weitere Farben im Sonderprogramm auf Anfrage													
Rechteck-Bauprofil / Hohlprofile, Verstärkungs- eisen und Abdeckung für Profilende in mm												weiß + braun	
weiß und schokobraun		150	20	6								x	x
		200	20	6								x	x
Verstärkungseisen		15	15	6								x	x
Abdeckkappe Profilende		150	20									x	x
		200	20									x	x

auf Anfrage

✓ = Lagerware

x = Lieferzeit möglich

05.12

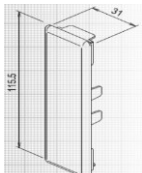

Abdeckung, PVC für
Profilende (8463)

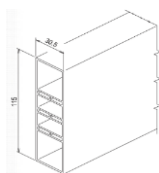

Hohlprofil

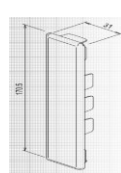

Abdeckung, PVC für
Profilende (8630)

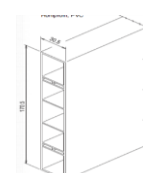

Hohlprofil
170x30 mm (8629)

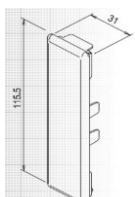

Abdeckung, PVC für
Profilende (8463)

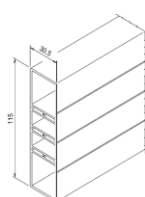

Hohlprofil
115x30 mm (8464)

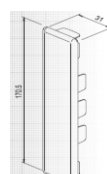

Hohlprofil
115x30 mm (8464)

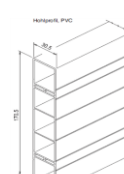

Hohlprofil
170x30 mm (8515)

Nut- und Federprofile
KÖMAPAN Massivprofil
Hohlprofil
Zubehör



Profile				015.	016.	021.	.024	.032	.037	.058	088.	.074	053.	Preise	
				Eiche dunkel	Antrazit	silbergrau	Mahagoni	Golden Oak	Eiche rustikal	Tannengrün	Stahlblau	Bergeiche	Moosgrün	weiß	€
KÖMAPAN	Breite	Dicke	Länge												per
Massivprofil	mm	mm	mtr.												lfm
8081 -farbig	90	15	6	✓	x	x	✓	✓	✓	x	x	✓	✓		14,20
8081 - weiß	90	15	6										✓		6,80
KÖMAPAN	Breite	Dicke	Länge												per
Hohlprofil	mm	mm	mtr.												lfm
8367 - weiß	90	15	6										✓		2,95

x = Lieferzeit, Abnahme 1 VE = 5 St
✓ = Lagerware

KÖMAPAN Zubehör		Länge	alu	weiß	braun	per lfm
8234	Alu- Außeneckprofil	6		✓	✓	7,88
			✓			7,40
8235	Alu-H-Profil	6		✓	✓	4,68
			✓			4,39
8236	Alu- Abschlußprofil	6		✓	✓	4,63
			✓			4,15
8056	Fugenkrallen	500 Stück				97,45

✓ = Lagerware

05.13.



Cembrit Construction

Faserzementtafel, unbehandelt

Cembrit Construction	Brandklasse EN 13501-1	Stückzahl je Palette	Dicke Richtwert	Format	Preise in € je qm zzgl. MwSt.
				2500 x 1250	
naturgrau	Klasse	Tafeln / Palette	mm	mm	€/ m ²
	A2,s1-do	50	6,0	✓	15,65
		40	8,0	✓	19,85
		30	10,0	✓	24,05

05.14.

✓ = Lagerware

Cembrit Construction ist eine unbehandelte Faserzementtafel in einem authentischen, hellgrauen Farbton. Die Platte ist nahezu unverwundlich, formstabil, widerstandsfähig und schützt gegen extremste Witterungsbedingungen. Außerdem ist sie unproblematisch in der Verarbeitung und resistent gegen Pilz- und Fäulnisbefall. Als Fassadentafel ist Cembrit Construction nur bedingt geeignet. Die natürlichen Rohstoffe sind charakteristisch für das optische Erscheinungsbild. Es handelt sich um eine unbeschichtete Plattenoberfläche, die typischerweise gekennzeichnet ist durch Unregelmäßigkeiten in der Oberfläche und Farbabweichungen, die zu optischen Veränderungen führen können.

Faserzement ist ein guter und solider Baustoff, der sich ideal für alle Arten von Wandverkleidungen im Außen- und Innenbereich sowie für Bedachung eignet. Der Einsatz von veredelten Fasern aus Polyvinylalkohol (PVA) gemeinsam mit ausgewählten Arten von Zellulosefasern zur Verstärkung des Zement, schafft eine einmalige Kombination aus Leichtigkeit, Widerstandskraft und beeindruckender Stärke. Das Ergebnis sind Baumaterialien, die bemerkenswert robust und haltbar sind. Und die den Anforderungen der Baubranche an kosteneffektives Bauen, lange Haltbarkeit und geringen Wartungsaufwand entsprechen.

Cembrit Patina

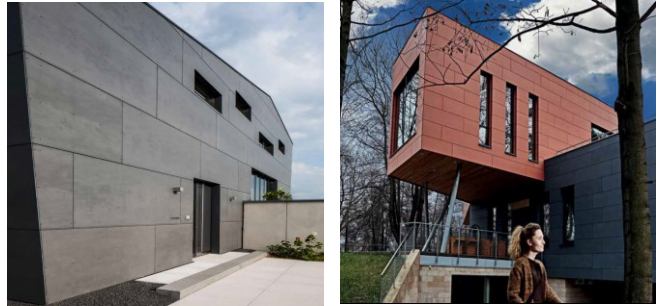

Cembrit Patina	Brandklasse A2,s1-dO	Stückzahl je Palette	Dicke Richtwert	Format	Preise in € je qm zzgl. MwSt.
				1250 x 3050	
	Klasse	Tafeln / Palette	mm	mm	€/m ²
Patina Tafeln - Palettenware	A2,s1-do	35	8,0	✓	66,25
Fassadenniete 4,0 x 20-K14 mit EPDM Dichtung kopflackiert in allen Farben	Verpackungseinheit 250 Stck.				49,75/100 Stck.

✓ = Lagerware

05.15.



Farbe P 020
steingrau meliert

Farbe P 050
schiefergrau meliert

Farbe P 070
graphitgrau meliert

Farbe P 222
perlweiss meliert

Cembrit Patina verfügt über eine natürliche, strukturierte Oberfläche. Sie können die Faser und die natürlichen Eigenschaften der Rohmaterialien erkennen und die Schleiflinien an der Oberfläche sehen und auch spüren. Während die Jahreszeiten wechseln und die Jahre vorbeiziehen, hinterlässt die natürliche Alterung des Faserzements dezente Spuren an der Oberfläche, und die Fassade erwirbt nach und nach eine deutliche Patina. Die Farbvariationen der Tafel schaffen eine Fassade, die der Geschichte und dem Leben zu einem starken Ausdruck verhelfen.

Die Cembrit Patina Fassadentafel verbindet Leistung mit einem stilvollen, vielseitigen Look. Die Oberfläche ist hydrophobiert, und daher wasser- und schmutzabweisend. Ein wichtiger Vorteil ist der Widerstand gegen alle Arten von Witterungsbedingungen. Frost und Tauwetter, Hitze und extreme Niederschläge, Fassadentafeln aus Faserzement sind sehr widerstandsfähig. Sie sind stabil und sehr resistent gegen Fäulnis und Schimmelbildung. Das Ergebnis ist eine hochwertige, langlebige und wartungsarme Fassade.

Fassadenbekleidungen mit Cembrit Produkten müssen immer als hinterlüftete Fassadenkonstruktion mit einem Mindestabstand von 20 mm zwischen Fassadentafel und Wärmedämmschicht ausgeführt werden. Unter Umständen schreiben örtliche Bauvorschriften bei bestimmten Bauprojekten größere Mindestabstände

Glaseleisten



ALU - Einfaßprofil ALU - H - Profil Zubehör		Rolle (30 m)	Abschnitt (1 m)	Stück	Preise €
					zzgl. MwSt.
	Alu - Einfaßprofil				
	Länge: 6000 mm / Breite 40 mm				
	preßblank			✓	50,64
	silber eloxiert E6 / EV 1			x	65,04
	bronze / 1003			x	86,22
weiß 9016			✓	86,22	
	Alu - H - Einfaßprofil				
	Länge: 6000 mm / Breite 64 mm				
	preßblank			✓	48,60
	silber eloxiert E6 / EV 1			x	55,86
	bronze / 1003			x	73,55
weiß 9016			✓	73,55	
	Gummi für Alu-Einfaßprofil				
	passend für 4,5 - 6,0 mm-Material	✓			82,83
	passend für 4,5 - 6,0 mm-Material		✓		4,76
	passend für 6,0 - 8,0 mm-Material	✓			82,83
	passend für 6,0 - 8,0 mm-Material		✓		4,76
	ALU - Endkappen für Alu-Einfaßprofil				
	silber eloxiert E6 / EV 1			✓	3,78
	bronze / 1003			✓	3,78
	weiß 9016			✓	3,78
	Eckverbinder für Alu-Einfaßprofil				
	(nicht sichtbar)			✓	2,58

05.16.

✓ = Lagermaterial

x = Lieferzeit möglich

ESG-Klemmsysteme

(Glashalter)



ETB- und TÜV-geprüft. Material: Zink, mit Gummi-Einlagen und V2A-Sicherungsschrauben M6 mit Abdeckkappen. Zur Abrutschsicherung hängender Verkleidungen sind Modelle mit Auflageboden oder mit Sicherungsstiften (Kerbstifte) zu empfehlen	Vierkantpfosten	Rundrohre		Preise €		
		42 - 48 mm	27 - 33 mm	zzgl. MwSt		
	63 x 45 mm für 8 mm Plattenstärke mit Kerbstift			Preise auf Anfrage		
	roh	x	x			
	weiß 9010	x	x			
	braun 8019 *	x	x			
	VA - Eff.	x	x			
	V4A	x	x			
		50 x 40 mm für 6 bzw. 8 mm Plattenstärke mit Kerbstift				
		roh	x			x
		weiß 9010	x			x
		braun 8019 *	x			x
		VA - Eff.	x			x
		V4A	x			x
	55 x 55 mm für 8 mm Plattenstärke mit Kerbstift					
	roh	x				
	weiß 9010	x				
	braun 8019 *	x				
	VA - Eff.	x				
	V4A	x				
	Abrutschsicherung = mit Auflageboden für 8 mm Plattenstärke - oben 45 x 45 unten 45 x 68 mm					
	für Vierkantrohre bzw. für Rundrohre von 33 - 42 mm Durchmesser	oben		x - roh		
		unten links		x - roh		
				x - weiß		
		unten rechts		x - roh		
				x - weiß		

x = Lieferzeit

05.17.

Achtung: Klemmhalter im VA-Eff. Nur für die Innenanwendung einsetzen; für die Außenanwendung bitte versiegelte Ausführung bestellen.

Lieferbar sind außerdem div. andere Modelle - auch VSG-Haltesysteme - und Farben wie verchromt oder vergoldet etc.. zuzüglich Porto und Verpackung.